	FUERZA AÉREA COLOMBIANA	Código:	ET-FAC-018
	CONDECORACIONES POR VIRTUDES MILITARES Y PROFESIONALES DE CARÁCTER EXCEPCIONAL	Vigencia:	2013-05-22
		Página:	Página 1 de 54

1. OBJETO

La presente ET-FAC tiene por objeto determinar las características, Dimensiones y forma de evaluar las condecoraciones para la Fuerzas Aérea, basada en el Decreto 4444 del 29 de Noviembre de 2010.

2. DEFINICIONES Y APLICACIÓN

2.1 DEFINICIONES

Ampolla: Burbuja o levantamiento de la superficie del acabado.

Anagrama: Símbolo o emblema, especialmente el constituido por letras.

Aristas vivas: Sección sobresaliente que resulta de la intersección de dos superficies considerada por la parte exterior del ángulo que forman.

Barreta: pieza metálica utilizada para sostener las medallas

Biselado: Borde cortado oblicuamente.

Cinta Moaré: cinta con un acabado especial el cual da el efecto de forma de olas de agua.

Corrosión: Deterioro de un metal mediante reacción química o electroquímica por el medio ambiente.

Defectos de troquelado: Imperfección en la impresión sobre el metal como repisado o falta de definición en el relieve.

Efigie: es la representación de una persona fallecida en una pieza.

Esmalte: Barniz vítreo, opaco o transparente que se aplica sobre loza, porcelana o metales.

Fusión Incompleta: defecto de la soldadura que consiste en la adhesión parcial de las partes soldadas.

Elaboró: Clara Rodriguez R.	Revisó: TE.Juan C. Reinstag J.	Aprobó: Cr.Wilton Napoleon Correa J.
-----------------------------	--------------------------------	--------------------------------------

	FUERZA AÉREA COLOMBIANA	Código:	ET-FAC-018
	CONDECORACIONES POR VIRTUDES MILITARES Y PROFESIONALES DE CARÁCTER EXCEPCIONAL	Vigencia:	2013-05-22
		Página:	Página 2 de 54

Grieta: Hendidura alargada que se hace en cualquier cuerpo sólido.

Lote de entrega: Cantidad determinada de elementos de características similares y fabricadas en una o varias plantas bajo condiciones de producción uniformes, puesta a disposición de la entidad contratante para ser sometida a inspección como uno o varios conjuntos dependiendo del número de orígenes productivos (plantas – maquila) que lo conforman.

Muestra: Cantidad especificada de elementos extraídos de un lote que sirve para obtener la información necesaria que permite apreciar una o más característica de él.

Muestra patrón: Medalla que contiene las características de diseño, color, matiz o tonalidad y confección, debidamente aprobada para efectos de comparación, evaluación y aceptación o rechazos de los lotes correspondientes en caso de ser requeridos.

Nickel Silver: Aleación de cobre, níquel y zinc. Se conoce también como latón al níquel o alpaca.

Porosidad: Pequeños agujeros o huecos en la superficie del material.

Peladura: Falta de continuidad en la película de acabado.

Rebaba: Porción de material sobrante que sobresale irregularmente en los bordes o en la superficie de un objeto cualquiera.

Recubrimiento electrolítico: Proceso que consiste en el depósito de iones metálicas sobre la superficie de un electrodo mediante el paso de corriente eléctrica continua de un electrodo a otra o a través de una solución electrolítica.

Soldadura por electro fusión: Proceso que consiste en el paso de una corriente eléctrica de bajo voltaje a través de una de las piezas a soldar para general la fusión requerida

Troquelado: Método de acuñar o estampar un sello o figura en un metal.

Truncada: Cuerpo limitado por una superficie cilíndrica cerrada y dos planos que la cortan.

Venera: Insignia distintiva que traen pendiente al pecho los caballeros de cada una de las medallas.

Elaboró: Clara Rodriguez R.	Revisó: TE.Juan C. Reinstag J.	Aprobó: Cr.Wilton Napoleon Correa J.
-----------------------------	--------------------------------	--------------------------------------

	FUERZA AÉREA COLOMBIANA	Código:	ET-FAC-018-A1
	CONDECORACIONES POR VIRTUDES MILITARES Y PROFESIONALES DE CARÁCTER EXCEPCIONAL	Vigencia:	2013-05-22
		Página:	Página 3 de 54

2.2 APLICACIÓN

Para aplicar esta norma técnica en procesos de adquisición, La Entidad Contratante debe especificar en los pliegos de condiciones respectivos los siguientes aspectos:

Determinar el plan de muestreo para la evaluación de requisitos específicos y/o generales cuando la cantidad a adquirir es menor a 51 unidades.

Las figuras que se muestran en esta ficha técnica son de referencia.

3. REQUISITOS

3.1 REQUISITOS GENERALES

Las órdenes de la presenta ficha técnica tienen las siguientes categorías

- **COMPAÑERO**
- **CABALLERO**
- **OFICIAL**
- **COMENDADOR**
- **GRAN OFICIAL**
- **GRAN CRUZ**

De acuerdo con las categorías los juegos de las Órdenes están conformados de la siguiente manera:

COMPAÑERO, CABALLERO Y OFICIAL: estos juegos de Órdenes están compuestos por una joya al pecho, una réplica o miniatura y una venera.

COMENDADOR: estos juegos de Órdenes están compuestos por una joya al cuello, una réplica o miniatura y una venera.

GRAN OFICIAL: estos juegos de Órdenes están compuestos por una cucarda, una réplica o miniatura y una venera.

CRAN CRUZ: estos juegos de Órdenes están compuestos por una banda, una cucarda,

Elaboró: Clara Rodriguez R.	Revisó: TE.Juan C. Reinstag J.	Aprobó: Cr.Wilton Napoleon Correa J.
-----------------------------	--------------------------------	--------------------------------------

	FUERZA AÉREA COLOMBIANA	Código:	ET-FAC-018
	CONDECORACIONES POR VIRTUDES MILITARES Y PROFESIONALES DE CARÁCTER EXCEPCIONAL	Vigencia:	2013-05-22
		Página:	Página 4 de 54

una réplica o miniatura y una venera,

Las bandas presidenciales, cucardas, joyas, replicas o miniaturas y venera tiene las siguientes características:

3.1.1. BANDAS.

La banda está elaborada en cinta en calidad moare, la banda se utiliza a la altura de la cintura, en la unión de la cinta (extremo de la banda) debe llevar un moño tipo corbatín del mismo material, del cual se suspende la réplica de la joya con las mismas características, las puntas de la cinta y del moño deben terminar en zigzag. Ver Figura 1.

3.1.1.1. Dimensiones.

Las Bandas de las Órdenes deben cumplir con las dimensiones en mm establecidas en la tabla 1. Ver figura 1

Tabla 1. Dimensiones en mm banda

CARACTERÍSTICA	COTA	MEDIDA	TOLERANCIA +/-
Ancho cintas	A	100	10
Largo total cinta	B	1950	10
Largo hasta el moño	C	1650	1
Ancho moño	D	120	10
Alto del moño	E	90	5

Nota: las dimensiones de la cota b y c se toman con la banda totalmente doblada

3.1.2. CUCARDAS.

Son placas convexas elaboradas en el material, colores, formas y dimensiones establecidas para cada una en particular, en el respaldo de cada una de ellas llevara una sistema de broche para ajustarla al uniforme, se lleva un poco arriba de la cintura, al

Elaboró: Clara Rodriguez R.	Revisó: TE.Juan C. Reinstag J.	Aprobó: Cr.Wilton Napoleon Correa J.
-----------------------------	--------------------------------	--------------------------------------

	FUERZA AÉREA COLOMBIANA	Código:	ET-FAC-018
	CONDECORACIONES POR VIRTUDES MILITARES Y PROFESIONALES DE CARÁCTER EXCEPCIONAL	Vigencia:	2013-05-22
		Página:	Página 5 de 54

lado derecho.

3.1.3. JOYAS.

Todas las joyas de medallas serán en el material, colores, formas y dimensiones establecidas para cada una en particular, las joyas se encuentran suspendidas por una cinta moaré, cuando aplique la cinta debe finalizar en forma de “V” y estar sujeta a la joya por medio de un sistema de argolla y contraargolla, la cinta a su vez esta sostenida por una barra metálica denominada barreta, la cual debe ser elaborada en metal martillado y bisel liso con una ventana en el centro; en la parte posterior de forma centrada lleva un puente de donde pende la cinta y un gancho tipo nodriza para la sujeción de la medalla en el pecho, para las medallas al cuello la cinta finaliza con una cinta similar pero más delgada la cual sirve de anudar la orden al cuello. Ver figura 2

Para la categoría Oficial la cinta llevara un rosetón con los colores del tricolor nacional y la cinta de cada orden, con un acabado en plata brillante. Ver figura 2

3.1.3.1. Dimensiones.

Las Joyas de las Órdenes deben cumplir con las dimensiones establecidas en la tabla 2. Ver figura 2

Elaboró: Clara Rodriguez R.	Revisó: TE.Juan C. Reinstag J.	Aprobó: Cr.Wilton Napoleon Correa J.
-----------------------------	--------------------------------	--------------------------------------

	FUERZA AÉREA COLOMBIANA	Código:	ET-FAC-018
	CONDECORACIONES POR VIRTUDES MILITARES Y PROFESIONALES DE CARÁCTER EXCEPCIONAL	Vigencia:	2013-05-22
		Página:	Página 6 de 54

Tabla 2. Dimensiones en mm Joya

CARACTERÍSTICA	COTA	MEDIDA	TOLERANCIA +/-
Ancho cintas	A	40	2
Largo cintas al pecho	B	55	2
Largo cintas al cuello	C	550	5
Ancho barreta	D	45	1
Alto barreta	E	12	1
Ancho de la ventana de la barreta	F	35	1
Alto de la ventana de la barreta	G	3,5	0,5
Diámetro de la Argolla	H	14	1
Diámetro de la Contraargolla	I	7	1
Diámetro del rosetón cinta Categoría Oficial	J	20	1

3.1.4. MINIATURA O RÉPLICA.

Será una medalla similar a la joya de la condecoración descrita en cada caso, pero reducida 15 mm, suspendida por una cinta similar a la de la joya cuando aplique la cinta debe finalizar en forma de "V" y estar sujeta a la joya por medio de un sistema de argolla y contraargolla, la cinta a su vez esta sostenida por una barra metálica denominada barreta, la cual debe ser elaborada en metal martillado y bisel liso con una ventana sin perforar, en el centro; en la parte posterior de forma centrada lleva un puente de donde pende la cinta y un gancho tipo nodriza para la sujeción de la medalla en el pecho. Ver figura 3

Elaboró: Clara Rodriguez R.	Revisó: TE.Juan C. Reinstag J.	Aprobó: Cr.Wilton Napoleon Correa J.
-----------------------------	--------------------------------	--------------------------------------

	FUERZA AÉREA COLOMBIANA	Código:	ET-FAC-018
	CONDECORACIONES POR VIRTUDES MILITARES Y PROFESIONALES DE CARÁCTER EXCEPCIONAL	Vigencia:	2013-05-22
		Página:	Página 7 de 54

Para la categoría Comendador la cinta llevara un galón metálico acanalado cuyo centro se encuentra una estrella de cinco puntas en alto relieve, todo el conjunto tiene un acabado en plata brillante. Ver figura 3

Para la categoría Oficial la cinta llevara un rosetón con los colores del tricolor nacional y la cinta de cada orden, con un acabado en plata brillante. Ver figura 3

Para la categoría Gran Oficial la cinta llevara un galón metálico acanalado cuyo centro se encuentra una estrella de cinco puntas en alto relieve, todo el conjunto tiene un acabado dorado. Ver figura 3

Para la categoría Gran Cruz la cinta esta llevara un galón metálico acanalado cuyo centro se encuentra un rosetón con los colores del tricolor nacional y las cinta de cada orden, todo el conjunto tiene un acabado dorado. Ver figura 3

3.1.4.1. Dimensiones.

Las replicas de las Ordenes deben cumplir con las dimensiones establecidas en la tabla 3. Ver figura 3

Elaboró: Clara Rodriguez R.	Revisó: TE.Juan C. Reinstag J.	Aprobó: Cr.Wilton Napoleon Correa J.
-----------------------------	--------------------------------	--------------------------------------

	FUERZA AÉREA COLOMBIANA	Código:	ET-FAC-018
	CONDECORACIONES POR VIRTUDES MILITARES Y PROFESIONALES DE CARÁCTER EXCEPCIONAL	Vigencia:	2013-05-22
		Página:	Página 8 de 54

Tabla 3. Dimensiones en mm Replica

CARACTERÍSTICA	COTA	MEDIDA	TOLERANCIA +/-
Diámetro de la replica	A	15	2
Ancho cintas	B	15	2
Largo cintas	C	35	2
Ancho barreta	D	20	1
Alto barreta	E	5	1
Ancho de la ventana de la barreta	F	15	1
Alto de la ventana de la barreta	G	2	0,5
Diámetro de la Argolla	H	10	1
Diámetro de la Contraargolla	I	6	1
Ancho del rosetón Oficial	J	6	1
Ancho de los galones metálicos	K	12	1
Alto de los galones metálicos	L	6	1
Diámetro del rosetón Gran Cruz	M,	5	1
Diámetro de la estrella Comendador y Gran Oficial	N	5	1

Elaboró: Clara Rodriguez R.

Revisó: TE.Juan C. Reinstag J.

Aprobó: Cr.Wilton Napoleon Correa J.

	FUERZA AÉREA COLOMBIANA	Código:	ET-FAC-018
	CONDECORACIONES POR VIRTUDES MILITARES Y PROFESIONALES DE CARÁCTER EXCEPCIONAL	Vigencia:	2013-05-22
		Página:	Página 9 de 54

3.1.5. LAS VENERAS.

Las veneras serán metálicas, esmaltadas al fuego, los colores y detalles serán los mismos de la cinta de la correspondiente medalla los acabados metálicos debe ser iguales a los acabados de las medallas. Así mismo cada una de las divisiones deben ir biseladas, en la parte posterior lleva dos agujas para sujeción con sus respectivos broches de presión, las cuales deben estar debidamente espaciadas y soldadas de tal forma que su posición sea perpendicular al plano de la misma permitiendo la correcta ubicación. Ver figura 4.

Para la categoría Comendador la venera llevara un galón metálico acanalado cuyo centro se encuentra una estrella de cinco puntas en alto relieve, todo el conjunto tiene un acabado en plata brillante. Ver figura 4.

Para la categoría Oficial la venera esta llevara rosetón con los colores del tricolor nacional y la cinta de cada orden, con un acabado en plata brillante. Ver figura 4.

Para la categoría Gran Oficial la venera llevara un galón metálico acanalado cuyo centro se encuentra una estrella de cinco puntas en alto relieve, todo el conjunto tiene un acabado dorado. Ver figura 4.

Para la categoría Gran Cruz la venera esta llevara un galón metálico acanalado cuyo centro se encuentra un rosetón con los colores del tricolor nacional y las cinta de cada orden, todo el conjunto tiene un acabado dorado. Ver figura 4.

3.1.5.1. Dimensiones.

Las Veneras de las Órdenes deben cumplir con las dimensiones establecidas en la tabla 4. Ver figura 4

Elaboró: Clara Rodriguez R.	Revisó: TE.Juan C. Reinstag J.	Aprobó: Cr.Wilton Napoleon Correa J.
-----------------------------	--------------------------------	--------------------------------------

	FUERZA AÉREA COLOMBIANA	Código:	ET-FAC-018
	CONDECORACIONES POR VIRTUDES MILITARES Y PROFESIONALES DE CARÁCTER EXCEPCIONAL	Vigencia:	2013-05-22
		Página:	Página 10 de 54

Tabla 4. Dimensiones en mm Venera

CARACTERÍSTICA	COTA	MEDIDA	TOLERANCIA +/-
Ancho veneras	A	40	2
Alto veneras	B	10	2
Calibre	C	2	1.5
Largo de las Puntillas	D	8	1
Ancho de los galones metálicos	E	17	1
Alto de los galones metálicos	F	7	1
Diámetro del rosetón	G	6	1
Diámetro de la estrella	H	6	1

3.1.6. ACABADO.

La medalla, réplica, venera barreta, ganchos y estrellas deben estar limpias, suaves y libres de filos y bordes ásperos, la operación de estampado o troquelado, corte y perforado, esmaltado no debe dañar o discontinuar el diseño o forma de las medallas. Las superficies no deben presentar cortes, opacidad, peladuras o ampollas en el acabado.

Las medallas deben poseer formas claras y precisas, bien definidas.

Los componentes deben ir soldados por electrofusión u otro procedimiento convencional con material de aporte.

Las soldaduras no deben presentar fisuras, fusión incompleta, ni falta de penetración, así mismo estarán exentas de porosidad.

Elaboró: Clara Rodriguez R.	Revisó: TE.Juan C. Reinstag J.	Aprobó: Cr.Wilton Napoleon Correa J.
-----------------------------	--------------------------------	--------------------------------------

	FUERZA AÉREA COLOMBIANA	Código:	ET-FAC-018
	CONDECORACIONES POR VIRTUDES MILITARES Y PROFESIONALES DE CARÁCTER EXCEPCIONAL	Vigencia:	2013-05-22
		Página:	Página 11 de 54

La película de laca debe ser continua, bien adherida y libre de partículas extrañas, no debe presentar superficies rugosas o toscas.

Todas las argollas deben quedar bien cerradas y sin deformaciones.

Los ganchos de sujeción deben poseer un espesor que garantice que con la manipulación se deformen o impidan su correcto ajuste.

Ninguno de los componentes de la medalla debe presentar evidencia de corrosión a simple vista, ni al momento de la inspección, ni durante todo el tiempo de vida útil de la misma

3.2. ORDENES MILITARES.

3.2.1. ORDEN DEL MERITO MILITAR “ANTONIO NARIÑO”

La joya de la orden es una cruz gamada atravesada por dos espadas, en el anverso sobre una circunferencia ostenta la efigie de Antonio Nariño en traje militar y en el reverso sobre una circunferencia similar a la anterior la siguiente leyenda: "AMÉ A MI PATRIA, CUANTO FUE ESE AMOR, LO DIRÁ LA HISTORIA". Ver figura 5

COMPAÑERO: su joya tiene un acabado bronce antiguo, su cinta es totalmente de color amarilla la cual va al pecho. Ver figura 5

CABALLERO: su joya tiene un acabado en plata antigua, su cinta es de color amarilla cuyos bordes esta el tricolor nacional... Ver figura 5

OFICIAL: su joya tiene un acabado en plata brillante, su cinta es de color amarilla cuyos bordes esta el tricolor nacional. Ver figura 5

COMENDADOR: su joya tiene un acabado dorado, su cinta es de color amarilla cuyos bordes esta el tricolor nacional. Ver figura 5

GRAN OFICIAL: su cucarda es una placa convexa estrellada con ocho rayos acanalados principales y ocho secundarios, la cucarda tiene un acabado dorado, en el centro lleva la joya de la Orden con una acabado en plata brillante la cara posterior de la cucarda lleva el reverso de la joya con una acabado en plata brillante. Ver figura 5

Elaboró: Clara Rodriguez R.	Revisó: TE.Juan C. Reinstag J.	Aprobó: Cr.Wilton Napoleon Correa J.
-----------------------------	--------------------------------	--------------------------------------

	FUERZA AÉREA COLOMBIANA	Código:	ET-FAC-018
	CONDECORACIONES POR VIRTUDES MILITARES Y PROFESIONALES DE CARÁCTER EXCEPCIONAL	Vigencia:	2013-05-22
		Página:	Página 12 de 54

La cinta de la réplica y la venera tienen las mismas características de color de las categorías de Compañero, oficial y comendador pero con un acabado dorado

GRAN CRUZ: En su banda lleva la joya de la orden con un acabado dorado, la banda tiene los colores del tricolor nacional a cada costado iniciando de afuera hacia adentro el color amarillo en el centro tiene una franja de color amarillo, su cucarda es una placa convexa igual a la de gran oficial pero con un acabado en plata brillante, en el centro lleva la joya de la medalla con un acabado dorado, igualmente sobre la cara posterior de la cucarda lleva el reverso de la joya con un acabado dorado, la réplica y la venera tienen un acabado dorado Ver figura 5

La cinta de la réplica y la venera tienen las mismas características de color de las categorías de Compañero, oficial y comendador pero con un acabado dorado

3.2.1.1. Dimensiones.

La Orden Antonio Nariño debe cumplir con las dimensiones establecidas en la tabla 5. Ver figura 5

Tabla 5. Dimensiones en mm Orden Antonio Nariño

CARACTERÍSTICA	COTA	MEDIDA	TOLERANCIA +/-
JOYA			
Ancho total	A	40	2
Alto total	B	50	2
Diámetro sobre puestos	C	25	1
Alto de la Efigie de Antonio Nariño	D	20	1

Elaboró: Clara Rodriguez R.	Revisó: TE.Juan C. Reinstag J.	Aprobó: Cr.Wilton Napoleon Correa J.
-----------------------------	--------------------------------	--------------------------------------

	FUERZA AÉREA COLOMBIANA	Código:	ET-FAC-018
	CONDECORACIONES POR VIRTUDES MILITARES Y PROFESIONALES DE CARÁCTER EXCEPCIONAL	Vigencia:	2013-05-22
		Página:	Página 13 de 54

REPLICA			
Ancho total	E	15	1
Alto total	F	17	0.5
Diámetro sobre puestos	G	8	0.5
Alto de la Efigie de Antonio Nariño	H	6	0.5
CUCARDA			
Diámetro mayor	I	80	3
Diámetro menor	J	59	3
CINTA PARA JOYA			
Ancho de la franja mayor de color amarillo	K	30	1
Ancho de la Franja de color rojo	L	1,5	0.5
Ancho de la Franja de color azul	M	1,5	0.5
Ancho de la Franja de color amarillo	N	2	0.5
CINTA PARA REPLICA			
Ancho de la franja mayor de color amarillo	O	8	1
Ancho de la Franja de color rojo	P	1	0.5
Ancho de la Franja de color azul	Q	1	0.5
Ancho de la Franja de color amarillo	R	2	0.5

Elaboró: Clara Rodriguez R.	Revisó: TE.Juan C. Reinstag J.	Aprobó: Cr.Wilton Napoleon Correa J.
-----------------------------	--------------------------------	--------------------------------------

	FUERZA AÉREA COLOMBIANA	Código:	ET-FAC-018
	CONDECORACIONES POR VIRTUDES MILITARES Y PROFESIONALES DE CARÁCTER EXCEPCIONAL	Vigencia:	2013-05-22
		Página:	Página 14 de 54

VENERA			
Ancho de la franja mayor de color amarillo	S	27	1
Ancho de la Franja de color rojo	T	1.5	0.5
Ancho de la Franja de color azul	V	1.5	0.5
Ancho de la Franja de color amarillo	W	2	0.5

3.2.2. CRUZ DE LA FUERZA AÉREA “MERITO AERONÁUTICO”

La joya es un cóndor en vuelo que sostiene en sus garras por medio de un eslabón oval, una cruz trebolada de cuatro brazos; los brazos de la cruz son adornados y terminados en garras de águila, en los brazos verticales lleva dos lazos esmaltados en azul Prusia. En el centro de la cruz reposa una corona de laurel y sobre ésta la insignia de la Fuerza Aérea Colombiana, en el reverso va en alto relieve, el Escudo de la Fuerza Aérea Colombiana circundado por una corona de laurel en forma oval. Ver figura 6.

La barreta debe ser maciza y de acuerdo a la figura 1; 3 para esta medalla no aplica las cotas D,E,F,y G de la tabla No. 2 de la presente ET-FAC.

COMPAÑERO: su joya tiene un acabado bronce antiguo, su cinta es totalmente de color azul celeste. Ver figura 6.

CABALLERO: su joya tiene un acabado en plata antigua, su cinta es de color azul celeste cuyos bordes esta el tricolor nacional. Ver figura 6.

OFICIAL: su joya tiene un acabado en plata brillante, su cinta es de color azul celeste cuyos bordes esta el tricolor nacional. Ver figura 6.

COMENDADOR: su joya tiene un acabado dorado, su cinta es de color azul celeste cuyos bordes esta el tricolor nacional. Ver figura 6.

Elaboró: Clara Rodriguez R.	Revisó: TE.Juan C. Reinstag J.	Aprobó: Cr.Wilton Napoleon Correa J.
-----------------------------	--------------------------------	--------------------------------------

	FUERZA AÉREA COLOMBIANA	Código:	ET-FAC-018
	CONDECORACIONES POR VIRTUDES MILITARES Y PROFESIONALES DE CARÁCTER EXCEPCIONAL	Vigencia:	2013-05-22
		Página:	Página 15 de 54

GRAN OFICIAL: su cucarda es una placa convexa estrellada con ocho rayos acanalados principales y ocho secundarios, la cucarda tiene un acabado dorado, en el centro lleva la joya de la Orden pero con los ejes horizontales esmaltados en azul Prusia además se suprime el cóndor, la joya tiene un acabado dorado la cara posterior de la cucarda lleva el reverso de la joya con una acabado en dorado. Ver figura 6.

La cinta de la réplica y la venera tienen las mismas características de color de las categorías de Compañero, Oficial y Comendador.

GRAN CRUZ: En su banda lleva la joya de la orden con un acabado dorado, la banda tiene los colores del tricolor nacional a cada costado iniciando de afuera hacia adentro el color amarillo en el centro tiene una franja de color azul celeste, su cucarda es una placa convexa igual a la de gran oficial pero con un acabado en plata brillante, en el centro lleva la joya de la Orden pero con los ejes horizontales esmaltados en azul Prusia además se suprime el cóndor la joya tiene un acabado dorado, igualmente sobre la cara posterior de la cucarda lleva el reverso de la joya con una acabado dorado, Ver figura 6.

La cinta de la réplica y la venera tienen las mismas características de color de las categorías de Compañero, oficial y comendador pero con un acabado dorado

3.1.2.1 Dimensiones.

La Orden Cruz De La Fuerza Aérea “Merito Aeronáutico” debe cumplir con las dimensiones establecidas en la tabla 6. Ver figura 6.

Elaboró: Clara Rodriguez R.	Revisó: TE.Juan C. Reinstag J.	Aprobó: Cr.Wilton Napoleon Correa J.
-----------------------------	--------------------------------	--------------------------------------



	FUERZA AÉREA COLOMBIANA	Código:	ET-FAC-018
	CONDECORACIONES POR VIRTUDES MILITARES Y PROFESIONALES DE CARÁCTER EXCEPCIONAL	Vigencia:	2013-05-22
		Página:	Página 16 de 54

Tabla 6. Dimensiones en mm Cruz De La Fuerza Aérea “Merito Aeronáutico”

CARACTERÍSTICA	COTA	MEDIDA	TOLERANCIA +/-
JOYA			
Ancho de la cruz	A	52	2
Ancho de las alas	B	40	2
Diámetro de la corona de laurel	C	24	1
Ancho de la insignia de la Fuerza Aérea	D	12	1
Alto de la insignia de la Fuerza Aérea	E	14	1
Ancho del águila	F	37	1
Alto del águila	G	9	1
REPLICA			
Ancho de la cruz	H	15	1
Ancho de las alas	I	12	0.5
Diámetro de la corona de laurel	J	7	0.5
Ancho de la insignia de la Fuerza Aérea	K	3.5	0.5
Alto de la insignia de la Fuerza Aérea	L	3.5	0.5
Ancho del águila	M	13	0.5
Alto del águila	N	3	0.5

Elaboró: Clara Rodriguez R.	Revisó: TE.Juan C. Reinstag J.	Aprobó: Cr.Wilton Napoleon Correa J.
-----------------------------	--------------------------------	--------------------------------------

	FUERZA AÉREA COLOMBIANA	Código:	ET-FAC-018
	CONDECORACIONES POR VIRTUDES MILITARES Y PROFESIONALES DE CARÁCTER EXCEPCIONAL	Vigencia:	2013-05-22
		Página:	Página 17 de 54

CUCARDA			
Diámetro mayor	O	80	3
Diámetro menor	P	59	2
CINTA PARA JOYA			
Ancho de la franja mayor de color azul celeste	Q	31	2
Ancho de la Franja de color rojo	R	1,5	0.5
Ancho de la Franja de color azul	S	1,5	0.5
Ancho de la Franja de color amarillo	T	2	0.5
CINTA PARA REPLICA			
Ancho de la franja mayor de color azul celeste	U	8	1
Ancho de la Franja de color rojo	V	1	0.5
Ancho de la Franja de color azul	W	1	0.5
Ancho de la Franja de color amarillo	X	2	0.5
VENERA			
Ancho de la franja mayor de color amarillo	Y	27	1
Ancho de la Franja de color rojo	Z	1.5	0.5
Ancho de la Franja de color azul	AA	1.5	0.5
Ancho de la Franja de color amarillo	AB	2	0.5

Elaboró: Clara Rodriguez R.	Revisó: TE.Juan C. Reinstag J.	Aprobó: Cr.Wilton Napoleon Correa J.
-----------------------------	--------------------------------	--------------------------------------

	FUERZA AÉREA COLOMBIANA	Código:	ET-FAC-018
	CONDECORACIONES POR VIRTUDES MILITARES Y PROFESIONALES DE CARÁCTER EXCEPCIONAL	Vigencia:	2013-05-22
		Página:	Página 18 de 54

3.2.3. ORDEN DEL MERITO SANITARIO “JOSÉ FERNÁNDEZ MADRID”

La joya de la Orden consiste en una cruz paté esmaltada en verde esmeralda cuyos brazos se hallan rodeados por una corona de laurel, en el centro de la cruz, sobre el campo esmaltado en blanco, se halla escrito: "ORDEN JOSÉ FERNÁNDEZ MADRID" circundada por éste, se encuentra la efigie del prócer, en alto relieve. En el reverso de la insignia va, en alto relieve, un caduceo, símbolo de la medicina y en los extremos de éste las leyendas: "REPÚBLICA DE COLOMBIA" Y "SANIDAD MILITAR". Ver figura 7.

COMPAÑERO: su joya tiene un acabado bronce antiguo, su cinta es totalmente de color blanca la cual va al pecho. Ver figura 7.

CABALLERO: su joya tiene un acabado en plata antigua, su cinta es de color blanca cuyos bordes esta el tricolor nacional, la cinta va al pecho. Ver figura 7.

OFICIAL: su joya tiene un acabado en plata brillante, su cinta es de color blanca cuyos bordes esta el tricolor nacional, la cinta va al pecho. Ver figura 7.

COMENDADOR: su joya tiene un acabado dorado, su cinta es de color blanca cuyos bordes esta el tricolor nacional, la cinta va al cuello. Ver figura 7.

GRAN OFICIAL: su cucarda es una placa convexa de ocho radios los radios mayores están conformados por cinco radios escalonadas; a cada lado de éstos van otros tres radios acanalados, finalmente en medio de los anteriores van otros tres radios escalonados, la cucarda tiene un acabado dorado, en el centro lleva la joya de la Orden con un acabado dorado la cara posterior de la cucarda lleva el reverso de la joya con una acabado en dorado Ver figura 7.

La cinta de la réplica y la venera tienen las mismas características de color de las categorías de Compañero, oficial y comendador pero con un acabado dorado

GRAN CRUZ: En su banda lleva la joya de la orden con un acabado dorado, la banda tiene los colores del tricolor nacional a cada costado iniciando de afuera hacia adentro el color amarillo en el centro tiene una franja de color blanco, su cucarda es una placa convexa de ocho radios los radios mayores están conformados por cinco radios escalonadas; a cada lado de éstos van otros tres radios acanalados, finalmente en medio de los anteriores van otros tres radios escalonados, la cucarda tiene un

Elaboró: Clara Rodriguez R.	Revisó: TE.Juan C. Reinstag J.	Aprobó: Cr.Wilton Napoleon Correa J.
-----------------------------	--------------------------------	--------------------------------------

	FUERZA AÉREA COLOMBIANA	Código:	ET-FAC-018
	CONDECORACIONES POR VIRTUDES MILITARES Y PROFESIONALES DE CARÁCTER EXCEPCIONAL	Vigencia:	2013-05-22
		Página:	Página 19 de 54

acabado dorado, en el centro lleva la joya de la Orden con un acabado dorado la cara posterior de la cucarda lleva el reverso de la joya con una acabado en dorado. Ver figura 7.

La cinta de la réplica y la venera tienen las mismas características de color de las categorías de Compañero, oficial y comendador pero con un acabado dorado

3.1.3.1 Dimensiones.

La Orden al Merito Sanitario José Fernández Madrid debe cumplir con las dimensiones establecidas en la tabla 7.

Tabla 7. Dimensiones en mm Orden al Merito Sanitario José Fernández Madrid

CARACTERÍSTICA	COTA	MEDIDA	TOLERANCIA +/-
JOYA			
Diámetro	A	50	2
Ancho de la corona del laurel	B	7	1
Diámetro de la cruz de pate	C	37	1
Diámetro de la circunferencia del Efigie	D	20	1
Diámetro de la circunferencia de Caduceo	E	20	1

Elaboró: Clara Rodriguez R.	Revisó: TE.Juan C. Reinstag J.	Aprobó: Cr.Wilton Napoleon Correa J.
-----------------------------	--------------------------------	--------------------------------------

	FUERZA AÉREA COLOMBIANA	Código:	ET-FAC-018
	CONDECORACIONES POR VIRTUDES MILITARES Y PROFESIONALES DE CARÁCTER EXCEPCIONAL	Vigencia:	2013-05-22
		Página:	Página 20 de 54

REPLICA			
Diámetro	F	15	1
Ancho de la corona del laurel	G	2	0.5
Diámetro de la cruz de pate	H	11	0.5
Diámetro de la circunferencia del Efigie	I	8	0.5
Diámetro de la circunferencia de Caduceo	J	8	1
CUCARDA			
Diámetro mayor	K	72	3
Diámetro 2° Juego de rayos	L	55	2
Diámetro 3 juego de rayos	M	43	2
CINTA PARA JOYA			
Ancho de la franja mayor de color blanco	N	30	1
Ancho de la Franja de color rojo	O	1,5	0.5
Ancho de la Franja de color azul	P	1,5	0.5
Ancho de la Franja de color amarillo	Q	2	0.5

Elaboró: Clara Rodriguez R.	Revisó: TE.Juan C. Reinstag J.	Aprobó: Cr.Wilton Napoleon Correa J.
-----------------------------	--------------------------------	--------------------------------------

	FUERZA AÉREA COLOMBIANA	Código:	ET-FAC-018
	CONDECORACIONES POR VIRTUDES MILITARES Y PROFESIONALES DE CARÁCTER EXCEPCIONAL	Vigencia:	2013-05-22
		Página:	Página 21 de 54

CINTA PARA REPLICA			
Ancho de la franja mayor de color blanco	R	8	1
Ancho de la Franja de color rojo	S	1	0.5
Ancho de la Franja de color azul	T	1	0.5
Ancho de la Franja de color amarillo	U	2	0.5
VENERA			
Ancho de la franja mayor de color blanco	V	27	1
Ancho de la Franja de color rojo	W	1.5	0.5
Ancho de la Franja de color azul	X	1.5	0.5
Ancho de la Franja de color amarillo	Y	2	0.5

3.2.4. ORDEN MILITAR “SOLDADO JUAN BAUTISTA SOLARTE OBANDO”

La joya tiene un acabado en plata antigua, tiene en su anverso el Escudo de Colombia, encerrado en una corona de laurel debajo de este la leyenda F.A.C, en su reverso el nombre del cuerpo de tropa, base o repartición al cual pertenezca el agraciado, la fecha y la leyenda: MEDALLA MILITAR 'SOLDADO JUAN BAUTISTA SOLARTE OBANDO estos elementos deben ir en alto relieve. Ver Figura 8

3.2.4.1. Dimensiones

La Orden Militar Soldado Juan Bautista Solarte Obando debe cumplir con las dimensiones establecidas en la tabla 8. Ver Figura 8

Elaboró: Clara Rodriguez R.	Revisó: TE.Juan C. Reinstag J.	Aprobó: Cr.Wilton Napoleon Correa J.
-----------------------------	--------------------------------	--------------------------------------

	FUERZA AÉREA COLOMBIANA	Código:	ET-FAC-018
	CONDECORACIONES POR VIRTUDES MILITARES Y PROFESIONALES DE CARÁCTER EXCEPCIONAL	Vigencia:	2013-05-22
		Página:	Página 22 de 54

Tabla 8. Dimensiones en mm Orden Soldado Juan Bautista Solarte Obando

CARACTERÍSTICA	COTA	MEDIDA	TOLERANCIA +/-
JOYA			
Diámetro	A	40	2
Diámetro del escudo de Colombia	B	28	1
REPLICA			
Diámetro	C	15	1
Diámetro del escudo de Colombia	D	10	1
CINTA PARA JOYA			
Ancho de la Franja de color amarillo	E	20	1
Ancho de la Franja de color azul	F	10	1
Ancho de la Franja de color rojo	G	10	1
CINTA PARA REPLICA			
Ancho de la Franja de color amarillo	H	7,5	1
Ancho de la Franja de color azul	I	3,5	1
Ancho de la Franja de color rojo	J	3.5	1

Elaboró: Clara Rodriguez R.

Revisó: TE.Juan C. Reinstag J.

Aprobó: Cr.Wilton Napoleon Correa J.

	FUERZA AÉREA COLOMBIANA	Código:	ET-FAC-018
	CONDECORACIONES POR VIRTUDES MILITARES Y PROFESIONALES DE CARÁCTER EXCEPCIONAL	Vigencia:	2013-05-22
		Página:	Página 23 de 54

VENERA			
Ancho de la Franja de color amarillo	K	19	1
Ancho de la Franja de color azul	L	9	1
Ancho de la Franja de color rojo	m	9	1

3.3. REQUISITOS ESPECÍFICOS.

3.3.1. Material.

El material metálico que conforma la medalla, réplica, venera, estrellas, argollas de enlace, contra-argollas, puentes y barretas, debe cumplir con los requisitos establecidos en la tabla 11 y 12 la verificación se debe hacer como se indica en el numeral 5.2.

TABLA 11. Requisitos para el material metálico

ELEMENTO	MATERIAL	COMPOSICIÓN	
		Cu	Zn
medalla, réplica, venera y estrellas	CuZn10	87% mínimo 93% máximo	Resto hasta completar el 100%
argollas de enlace, contra-argollas y puentes barretas	CuZn30	67% mínimo 73% máximo	Resto hasta completar el 100%

ELEMENTO	MATERIAL
Cucarda	Plata Ley 0925

Elaboró: Clara Rodriguez R.	Revisó: TE.Juan C. Reinstag J.	Aprobó: Cr.Wilton Napoleon Correa J.
-----------------------------	--------------------------------	--------------------------------------

	FUERZA AÉREA COLOMBIANA	Código:	ET-FAC-018
	CONDECORACIONES POR VIRTUDES MILITARES Y PROFESIONALES DE CARÁCTER EXCEPCIONAL	Vigencia:	2013-05-22
		Página:	Página 24 de 54

3.3.2. Esmalte vitrificado.

La venera debe tener un acabado similar al vidrio endurecido, fundido con óxidos de metales, con el fin de que produzca la sombra, los colores y la opacidad deseada así como la translucidez. El esmaltado vitrificable debe tener un acabado con apariencia de cristal, cuando se sometan al ensayo indicado en el numeral 5.3.

3.3.3. Laca.

La medalla, réplica, venera, estrellas, argollas, puentes, ganchos y barretas deben tener un recubrimiento en laca sintética que asegure la protección de las mismas sin afectar su brillo, cuando se sometan al ensayo indicado en el numeral 5.4.

3.3.4. Cinta.

La tabla 12 describe los requisitos de la cinta tipo seda con acabado moaré.

TABLA 12. Especificaciones para la cinta

CARACTERÍSTICAS	REQUISITOS	ENSAYO
Composición		
Poliéster en % mínimo	26	5.5
Acetato en % mínimo	26	
Viscosa y/o rayón	resto	
Número de hilos/cm		
Urdimbre mínimo	54	5.6
Trama mínimo	23	

3.3.5. Colores

Los colores de la cinta para la joya y para la réplica deben cumplir lo establecido en la tabla 13.

Elaboró: Clara Rodriguez R.	Revisó: TE.Juan C. Reinstag J.	Aprobó: Cr.Wilton Napoleon Correa J.
-----------------------------	--------------------------------	--------------------------------------



	FUERZA AÉREA COLOMBIANA	Código:	ET-FAC-018
	CONDECORACIONES POR VIRTUDES MILITARES Y PROFESIONALES DE CARÁCTER EXCEPCIONAL	Vigencia:	2013-05-22
		Página:	Página 25 de 54

TABLA 13. Especificaciones para los colores de la cinta

Color	Pantone cinta	Pantone esmalte venera
ANTONIO NARIÑO		
Amarillo	19-0951-TCX	14-0848-TCX
Azul	18-4334-TCX	19-3832-TCX
Rojo	18-1664-TCX	18-1658-TCX
CRUZ FUERZA AÉREA		
Azul Celeste	17-4131-TCX	18-4141-TCX
Amarillo	13-0752-TCX	14-0848-TCX
Azul	18-4334-TCX	19-3832-TCX
Rojo	18-1664-TCX	18-1658-TCX
JOSÉ FERNÁNDEZ MADRID		
Blanco	11-0601-TCX	11-0601-TCX
Amarillo	14-0957-TCX	14-0848-TCX
Azul	18-4334-TCX	19-3832-TCX
Rojo	18-1664-TCX	18-1658-TCX

Elaboró: Clara Rodriguez R.	Revisó: TE.Juan C. Reinstag J.	Aprobó: Cr.Wilton Napoleon Correa J.
-----------------------------	--------------------------------	--------------------------------------

	FUERZA AÉREA COLOMBIANA	Código:	ET-FAC-018
	CONDECORACIONES POR VIRTUDES MILITARES Y PROFESIONALES DE CARÁCTER EXCEPCIONAL	Vigencia:	2013-05-22
		Página:	Página 26 de 54

JUAN BAUTISTA SOLARTE		
Amarillo	19-0951-TCX	14-0850-TCX
Azul	18-4334-TCX	19-3963-TCX
Rojo	18-1664-TCX	18-1658-TCX

Los colores de la cinta deben presentar una diferencia mínimo de 4 en la escala de grises cuando se compare con el Pantone establecido en la Tabla 3, de acuerdo con lo establecido en el numeral 5.7.

3.4. EMPAQUE Y ROTULADO.

3.4.1. EMPAQUE.

La medalla completa (medalla, réplica y venera) (cucarda, replica y venera) (banda, cucara, replica y venera) irán empacadas en estuche individual forrado en terciopelo color azul oscuro, internamente el estuche debe llevar un forro de satín color blanco, la medalla va pendiente de un rectángulo de cartón de forrado en terciopelo color azul oscuro para sujetar las piezas. Posteriormente en cajas de 50 unidades debidamente selladas e identificadas.

3.4.2. ROTULADO

En la parte posterior o reverso de la medalla debe llevar el nombre o marca registrada del contratista y el año de fabricación.

En la parte interna de la caja de la medalla sobre el satín blanco parte inferior lado derecho, con letras doradas el nombre del proveedor o marca registrada, el número del contrato y/o el año de fabricación en tamaño pequeño y legible.

Tanto el empaque individual como el colectivo debe ir debidamente identificado con el nombre o marca registrada del contratista, nombre de la medalla, número de contrato, año de fabricación, entre otra información.

Elaboró: Clara Rodriguez R.	Revisó: TE.Juan C. Reinstag J.	Aprobó: Cr.Wilton Napoleon Correa J.
-----------------------------	--------------------------------	--------------------------------------

	FUERZA AÉREA COLOMBIANA	Código:	ET-FAC-018
	CONDECORACIONES POR VIRTUDES MILITARES Y PROFESIONALES DE CARÁCTER EXCEPCIONAL	Vigencia:	2013-05-22
		Página:	Página 27 de 54

Cada medalla debe llevar instrucciones de cuidado.

4. PLANES DE MUESTREO Y CRITERIO DE ACEPTACIÓN O RECHAZO

4.1 TOMA DE MUESTRAS Y CRITERIOS DE ACEPTACIÓN O RECHAZO PARA EVALUAR REQUISITOS GENERALES Y REQUISITOS DE EMPAQUE Y ROTULADO

4.1.1 Muestreo.

De cada lote del producto, se debe extraer al azar una muestra conformada por el número de unidades indicado en la tabla 4, sobre cada unidad de la muestra, se debe efectuar la inspección visual para verificar si éstos cumplen los requisitos generales y requisitos de empaque y rotulado definidos en la presente especificación.

Este plan de muestreo corresponde a un muestreo simple, inspección reducida, nivel de inspección general I y un nivel aceptable de calidad (NAC) del 6,5% de acuerdo con la Norma Técnica Colombiana NTC-ISO 2859-1 (Primera actualización).

Tabla 13. Plan de muestreo para requisitos generales y de empaque y rotulado

Tamaño del lote (unidades)	Tamaño muestra (unidades)	Número de aceptación	Número de rechazo
51-150	3	0	2
151-280	5	1	3
181 - 500	8	1	4
501 - 1200	13	2	5
1 201 - 3200	20	3	6
3 201 – 10.000	32	5	8
10 001 - 35 000	50	7	1
35 001 o más	80	10	1

4.1.2 Criterio de aceptación o rechazo para requisitos generales y requisitos de empaque y rotulado.

Elaboró: Clara Rodriguez R.	Revisó: TE.Juan C. Reinstag J.	Aprobó: Cr.Wilton Napoleon Correa J.
-----------------------------	--------------------------------	--------------------------------------

	FUERZA AÉREA COLOMBIANA	Código:	ET-FAC-018
	CONDECORACIONES POR VIRTUDES MILITARES Y PROFESIONALES DE CARÁCTER EXCEPCIONAL	Vigencia:	2013-05-22
		Página:	Página 28 de 54

Si el número de unidades defectuosas en la muestra es menor o igual al número de aceptación se acepta el lote; siempre y cuando cumpla los requisitos específicos. Si el número de unidades defectuosas es igual o mayor al número de rechazo, se debe rechazar y devolver el lote al proveedor. Cuando se efectúe la evaluación de un lote previamente rechazado, se debe proceder a realizar el muestreo indicado en el numeral 4.2.1 sobre el 100% del lote producto terminado.

Para un tercer muestreo del mismo lote rechazado, se requiere autorización escrita por parte del supervisor y/o responsable del contrato y se establecerá el tipo de muestreo a realizar junto con las partes involucradas, bajo las condiciones establecidas en la Norma Técnica Colombiana NTC – ISO 2859 – 1, actualización vigente.

4.2 TOMA DE MUESTRAS Y CRITERIOS DE ACEPTACIÓN O RECHAZO PARA EVALUAR REQUISITOS ESPECÍFICOS

4.2.1 Muestreo para evaluar requisitos específicos en producto terminado.

Para verificar los requisitos solicitados en la presente especificación se debe sacar al azar dependiendo del tamaño del lote, el tamaño de muestra en unidades indicado en la tabla 5.

Este plan de muestreo corresponde a un muestreo simple, nivel de inspección especial S-3 inspección reducida y un nivel aceptable de calidad (NAC) del 4,0%, de acuerdo con la Norma Técnica Colombiana NTC – ISO 2859-1 (Primera actualización).

Tabla 14. Plan de muestreo para requisitos específicos

Tamaño del lote (unidades)	Tamaño muestra (unidades)	Número de aceptación	Número de rechazo
51-151	1	0	1
151-500	2	1	2
3 201 -35000	3	1	2
35001 o más	5	1	2

Elaboró: Clara Rodriguez R.	Revisó: TE.Juan C. Reinstag J.	Aprobó: Cr.Wilton Napoleon Correa J.
-----------------------------	--------------------------------	--------------------------------------

	FUERZA AÉREA COLOMBIANA	Código:	ET-FAC-018
	CONDECORACIONES POR VIRTUDES MILITARES Y PROFESIONALES DE CARÁCTER EXCEPCIONAL	Vigencia:	2013-05-22
		Página:	Página 29 de 54

4.2.2 Criterio de aceptación o rechazo para evaluar requisitos específicos.

Si el número de unidades defectuosas en la muestra es menor o igual al número de aceptación, se acepta el lote siempre y cuando cumpla los requisitos generales y requisitos de empaque y rotulado. Si el número de unidades defectuosas es igual o mayor al número de rechazo, se debe rechazar y devolver el lote al proveedor. Cuando se efectúa la evaluación de un lote que haya sido previamente rechazado, se debe aplicar un plan de muestreo simple, inspección normal bajo las mismas condiciones según lo establecido en la Norma Técnica Colombiana NTC-ISO 2859-1, (Primera actualización).

5. ENSAYOS A REALIZAR

5.1. CARACTERÍSTICAS DIMENSIONALES

La verificación de las condiciones generales debe realizarse mediante inspección visual. Si es solicitado, se debe comparar con una muestra de referencia. La determinación de las dimensiones debe efectuarse utilizando un instrumento de capacidad y precisión de acuerdo con la dimensión y el elemento a medir, atendiendo las recomendaciones establecidas en las Normas Técnicas Colombianas respectivas, aplicadas a la Metrología y mediciones en General.

5.2. ANÁLISIS QUÍMICO

La verificación química del material se debe verificar de acuerdo con lo indicado en las normas ASTM B 568 ó NTSJ 011 ó emplear otro método de ensayo como el de absorción atómica, el cual debe estar debidamente validado y soportado por el laboratorio.

5.3. ENSAYO AL ESMALTE VITRIFICABLE

5.3.1. Principio del método.

Elaboró: Clara Rodriguez R.	Revisó: TE.Juan C. Reinstag J.	Aprobó: Cr.Wilton Napoleon Correa J.
-----------------------------	--------------------------------	--------------------------------------

	FUERZA AÉREA COLOMBIANA	Código:	ET-FAC-018
	CONDECORACIONES POR VIRTUDES MILITARES Y PROFESIONALES DE CARÁCTER EXCEPCIONAL	Vigencia:	2013-05-22
		Página:	Página 30 de 54

Este método se establece para determinar las resistencias del esmalte vitrificado a altas temperaturas.

5.3.2 Aparatos

Horno con capacidad de 700° C mínimo

5.3.3 Procedimiento.

Las muestras sometidas a ensayo se depositan en el horno a una temperatura de 700° C durante un minuto, al término de la exposición se sustraen del horno.

5.3.4 Expresión de resultados.

Se debe observar que se desprende la película de laca del elemento y esta debe tener un aspecto similar al de la nata.

5.4 VERIFICACIÓN DEL LACADO

5.4.1 Principio del método.

Este método establece la existencia de la laca y la calidad de la misma.

5.4.2 Preparación.

En un tanque preparar el desengrasante electrolítico con la siguiente composición:

- Hidróxido de sodio 15 gr/l
- Carbonato de sodio 20 gr/l
- Fosfato de trisodio 8 gr/l
- Meta silicato 30 gr/l
- Teepol (jabón industrial 1 gr/l
- Temperatura 45 °C – 50 °C
- Voltaje 3 – 10 voltios
- Amperios: variables de acuerdo a la carga.

5.4.3 Procedimiento.

Elaboró: Clara Rodriguez R.	Revisó: TE.Juan C. Reinstag J.	Aprobó: Cr.Wilton Napoleon Correa J.
-----------------------------	--------------------------------	--------------------------------------

	FUERZA AÉREA COLOMBIANA	Código:	ET-FAC-018
	CONDECORACIONES POR VIRTUDES MILITARES Y PROFESIONALES DE CARÁCTER EXCEPCIONAL	Vigencia:	2013-05-22
		Página:	Página 31 de 54

Se deben sumergir los elementos en el baño electrolítico ya sea en gancheras o amarrados con alambre de cobre para permitir la conductividad. Aproximadamente 40 segundos después de sumergidas se debe empezar a observar efervescencia que proviene de los elementos sumergidos en la superficie del tanque. Si es así se deben retirar las piezas y con cuidado se deben limpiar con agua a temperatura ambiente.

5.4.4 Expresión de resultados.

Se debe observar que se desprende la película de laca del elemento y esta debe tener un aspecto similar al de la nata.

5.5 COMPOSICIÓN MATERIAL DE LA CINTA

Se efectúa de acuerdo con lo indicado en la NTC 481.

5.6 DETERMINACIÓN DEL NÚMERO DE HILOS POR UNIDAD DE LONGITUD

Se efectúa de acuerdo con lo indicado en la NTC 427 método cuenta directa.

5.7. DETERMINACIÓN DEL COLOR.

Se debe efectuar de acuerdo con lo indicado en la NTC 4873-2 escala AATCC de 9 grados.

6. ANTECEDENTES

NORMAS QUE DEBEN CONSULTARSE

Para la aplicación de las presentes normas, debe utilizarse la actualización que esté vigente al momento de la verificación de los requisitos. En caso que exista alguna inconsistencia o novedad en su aplicación esta debe ser consultada a la Oficina de Normas Técnicas Ministerio de Defensa.

GTMD- 0004-A2

Guía para Evaluación de la conformidad

Elaboró: Clara Rodriguez R.	Revisó: TE.Juan C. Reinstag J.	Aprobó: Cr.Wilton Napoleon Correa J.
-----------------------------	--------------------------------	--------------------------------------

	FUERZA AÉREA COLOMBIANA	Código:	ET-FAC-018
	CONDECORACIONES POR VIRTUDES MILITARES Y PROFESIONALES DE CARÁCTER EXCEPCIONAL	Vigencia:	2013-05-22
		Página:	Página 32 de 54

de material logístico.

NTC 478	Actualizada. Aleaciones de Cobre –zinc elaboradas. Composición Química y formas de productos elaborados.
NTC 811	Actualizada Método de ensayo para medir la adhesión de un recubrimiento mediante el ensayo de cinta.
NTC 1156	Actualizada Productos metálicos y recubrimientos. Ensay en Cámara salina.
NTC-ISO-2859	Actualizada. Procedimientos de muestreo para inspección por atributos. Parte 1: Planes de muestreo determinados por el nivel aceptable de calidad NAC, para inspección lote a lote.
NTSJ001	Pureza de las aleaciones de los metales preciosos.
NTSJ011	Recubrimientos Metálicos. Medida del espesor del recubrimiento. Métodos de espectrometría de rayos X.
ASTM B 567	Standard Test Method for Measurement of Coating Thickness by the Beta Backscatter Method.
ASTM B 568	Coating Thickness by X-Ray Spectrometry.
ASTM B 748	Standard Test Method for Measurement of Thickness of Metallic Coatings by Measurement of Cross Section with a Scanning Electron Microscope.

Elaboró: Clara Rodriguez R.	Revisó: TE.Juan C. Reinstag J.	Aprobó: Cr.Wilton Napoleon Correa J.
-----------------------------	--------------------------------	--------------------------------------

	FUERZA AÉREA COLOMBIANA	Código:	ET-FAC-018
	CONDECORACIONES POR VIRTUDES MILITARES Y PROFESIONALES DE CARÁCTER EXCEPCIONAL	Vigencia:	2013-05-22
		Página:	Página 33 de 54

ASTM D 3363	Standard test method for film hardness by pencil test.
ASTM E 1335	Actualizada. Standard test method for determination of gold in bullion by cupellation.
ASTM E 1446	Test Method for chemical analysis of refined gold by direct current plasma.
ASTM E 62	Standard Test Methods for Chemical Analysis of Copper Alloys.

6.2 ANTECEDENTES

Muestra física medallas

Decreto 4444 del 29 de noviembre de 2010. Por el cual se dictan normas sobre Condecoraciones Militares.

Elaboró: Clara Rodriguez R.	Revisó: TE.Juan C. Reinstag J.	Aprobó: Cr.Wilton Napoleon Correa J.
-----------------------------	--------------------------------	--------------------------------------



FIGURA 1
DIMENSIONES BANDA

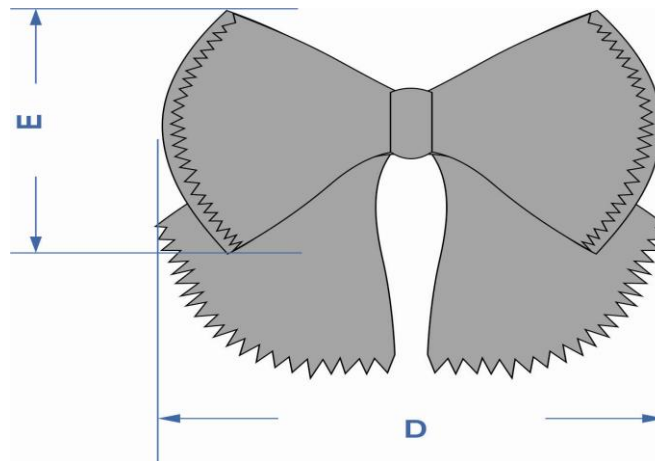
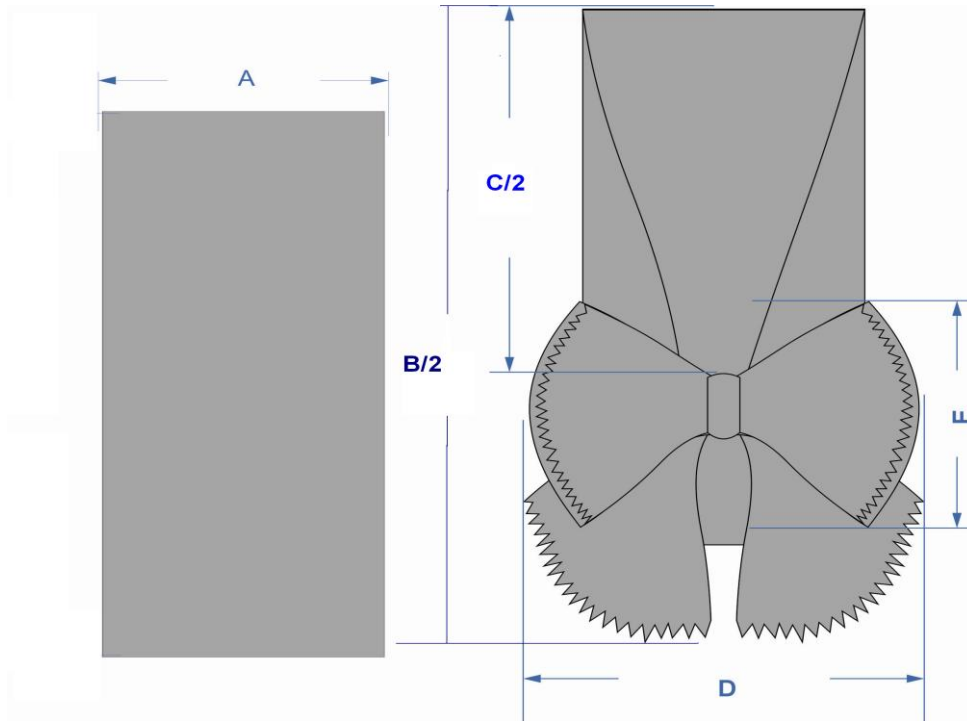

	FUERZA AÉREA COLOMBIANA	Código:	ET-FAC-018
	CONDECORACIONES POR VIRTUDES MILITARES Y PROFESIONALES DE CARÁCTER EXCEPCIONAL	Vigencia:	2013-05-22
		Página:	Página 35 de 54

**FIGURA 2
DIMENSIONES JOYAS**

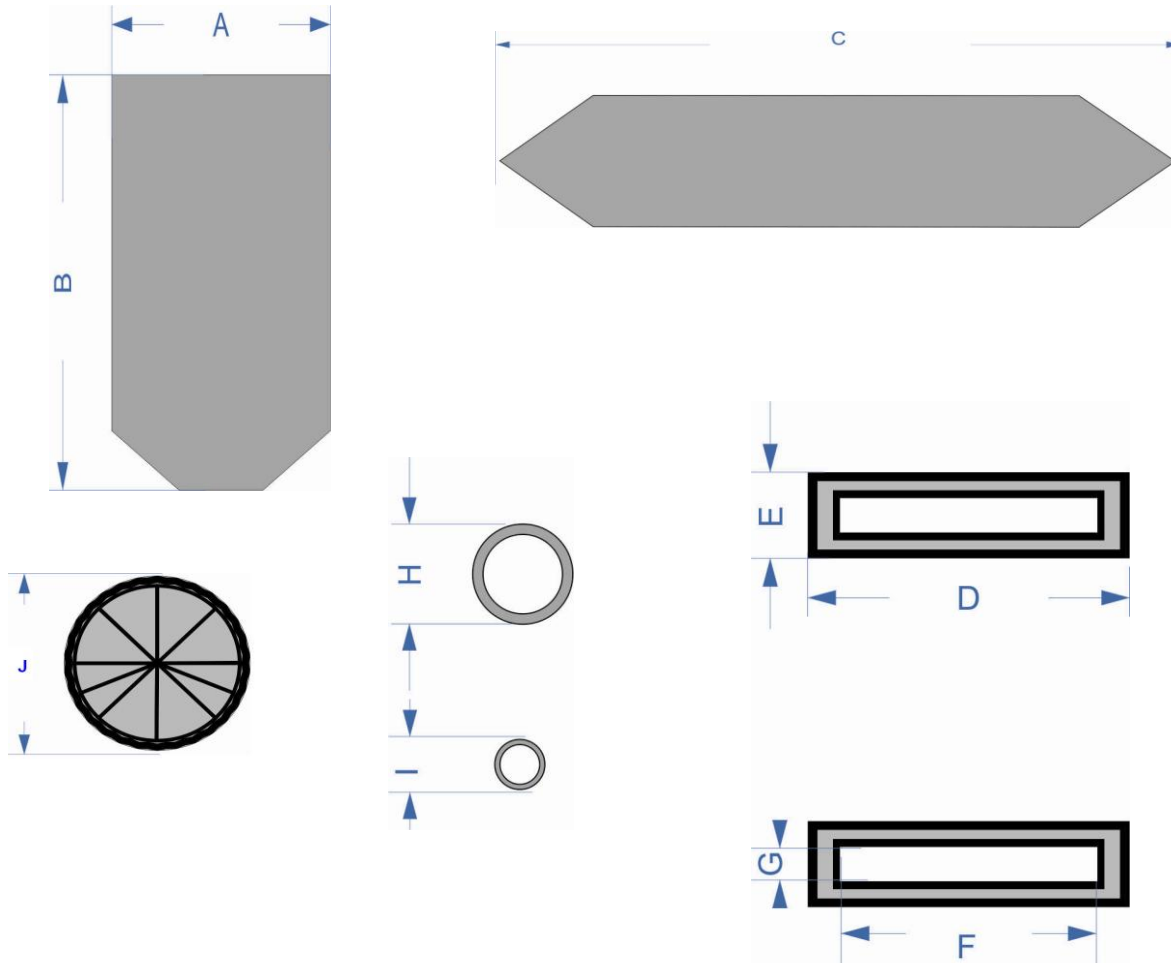

Elaboró: Clara Rodriguez R.	Revisó: TE.Juan C. Reinstag J.	Aprobó: Cr.Wilton Napoleon Correa J.
-----------------------------	--------------------------------	--------------------------------------

	FUERZA AÉREA COLOMBIANA	Código:	ET-FAC-018
	CONDECORACIONES POR VIRTUDES MILITARES Y PROFESIONALES DE CARÁCTER EXCEPCIONAL	Vigencia:	2013-05-22
		Página:	Página 36 de 54

**FIGURA 3
DIMENSIONES REPLICA**

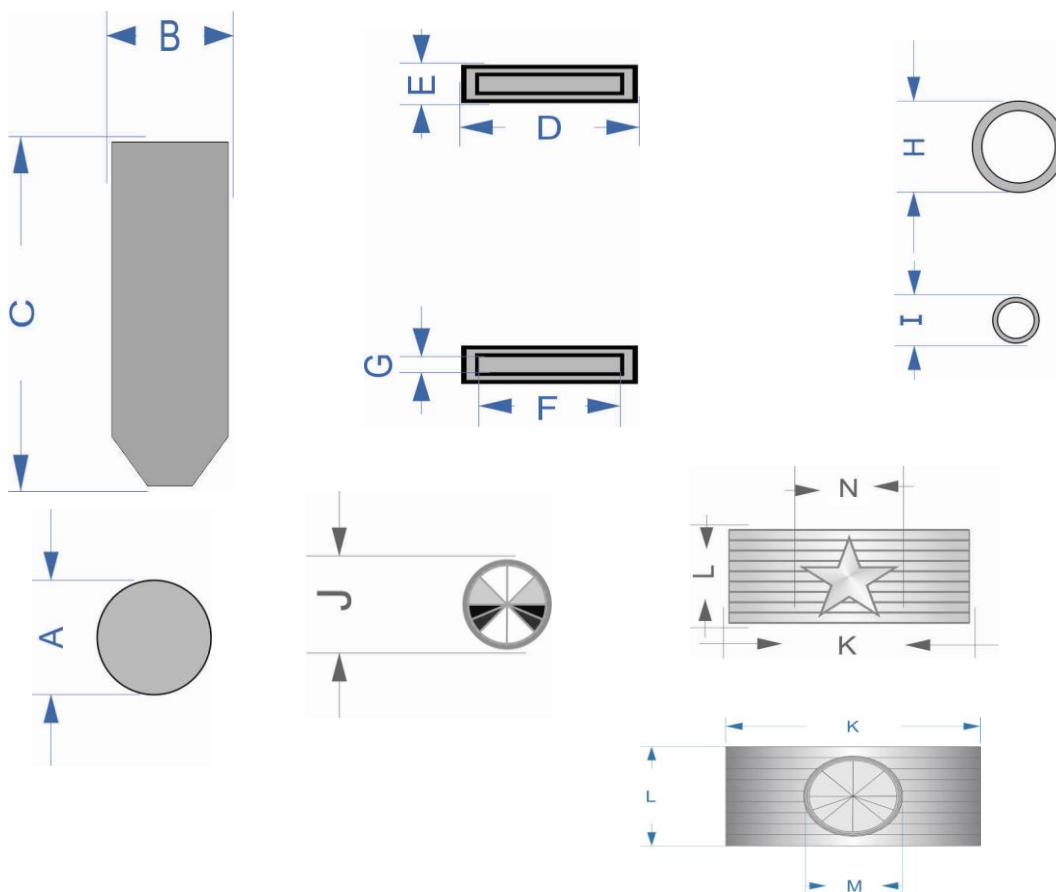

Elaboró: Clara Rodriguez R.

Revisó: TE.Juan C. Reinstag J.

Aprobó: Cr.Wilton Napoleon Correa J.

	FUERZA AÉREA COLOMBIANA	Código:	ET-FAC-018
	CONDECORACIONES POR VIRTUDES MILITARES Y PROFESIONALES DE CARÁCTER EXCEPCIONAL	Vigencia:	2013-05-22
		Página:	Página 37 de 54

**FIGURA 4
DIMENSIONES VENERA**

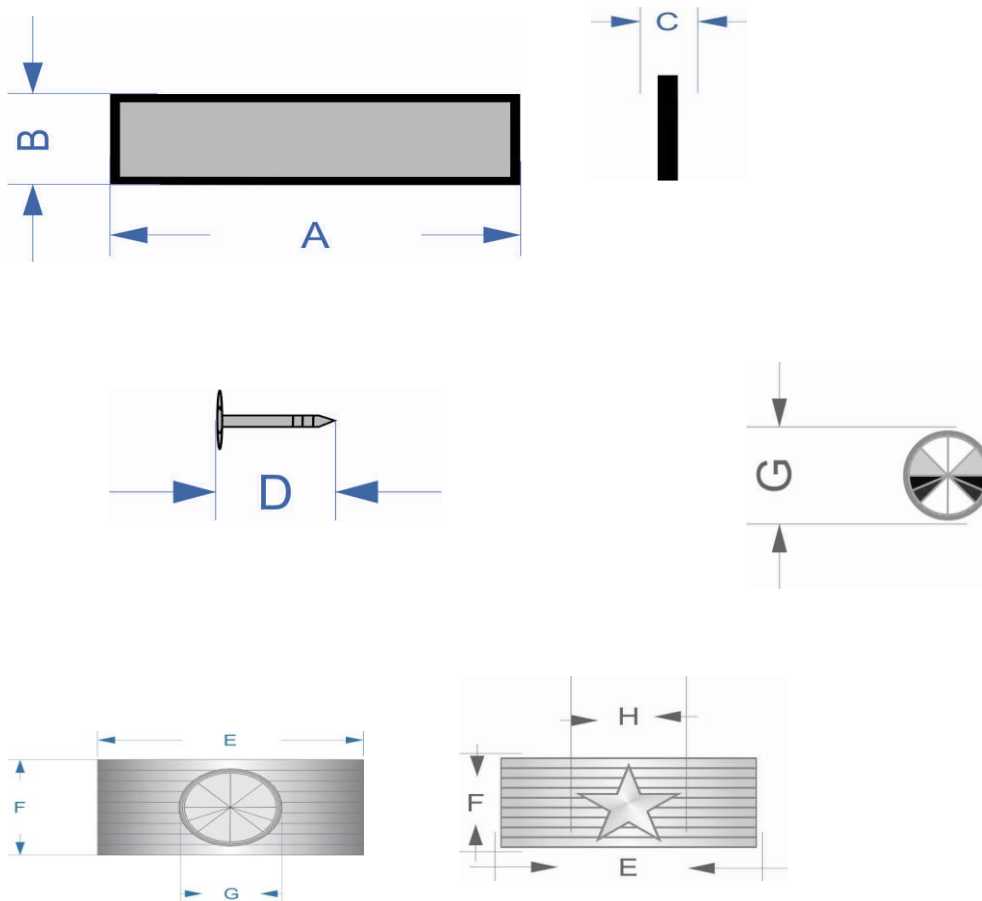

Elaboró: Clara Rodriguez R.	Revisó: TE.Juan C. Reinstag J.	Aprobó: Cr.Wilton Napoleon Correa J.
-----------------------------	--------------------------------	--------------------------------------

	FUERZA AÉREA COLOMBIANA	Código:	ET-FAC-018
	CONDECORACIONES POR VIRTUDES MILITARES Y PROFESIONALES DE CARÁCTER EXCEPCIONAL	Vigencia:	2013-05-22
		Página:	Página 38 de 54

**FIGURA 5
ORDEN ANTONIO NARIÑO**



CATEGORÍA COMPAÑERO

CATEGORÍA CABALLERO



CATEGORÍA OFICIAL

CATEGORÍA COMENDADOR

	FUERZA AÉREA COLOMBIANA	Código:	ET-FAC-018
	CONDECORACIONES POR VIRTUDES MILITARES Y PROFESIONALES DE CARÁCTER EXCEPCIONAL	Vigencia:	2013-05-22
		Página:	Página 39 de 54



GRAN OFICIAL



GRAN CRUZ

Elaboró: Clara Rodriguez R.	Revisó: TE.Juan C. Reinstag J.	Aprobó: Cr.Wilton Napoleon Correa J.
-----------------------------	--------------------------------	--------------------------------------



FUERZA AÉREA COLOMBIANA

Código:

ET-FAC-018

CONDECORACIONES POR VIRTUDES MILITARES Y PROFESIONALES DE CARÁCTER EXCEPCIONAL

Vigencia:

2013-05-22

Página:

Página 40 de 54

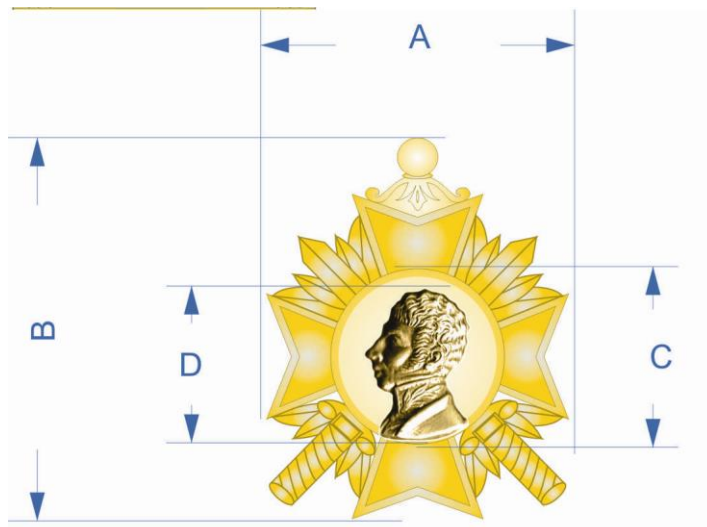

JOYA

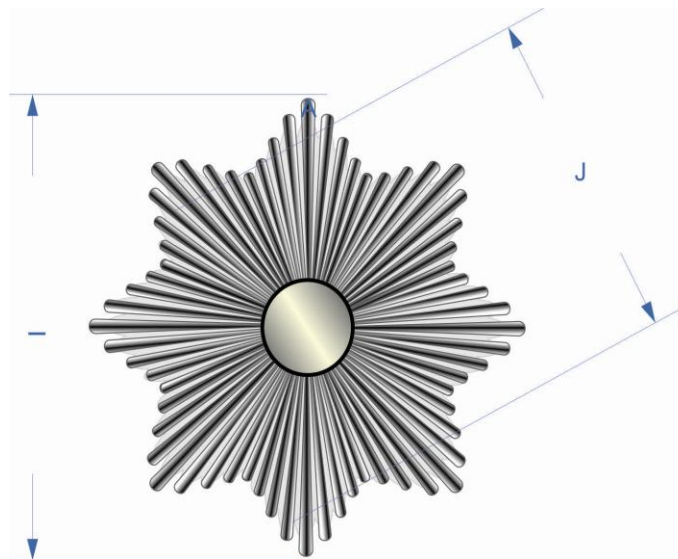

CUCARDA

Elaboró: Clara Rodriguez R.

Revisó: TE.Juan C. Reinstag J.

Aprobó: Cr.Wilton Napoleon Correa J.

	FUERZA AÉREA COLOMBIANA	Código:	ET-FAC-018
	CONDECORACIONES POR VIRTUDES MILITARES Y PROFESIONALES DE CARÁCTER EXCEPCIONAL	Vigencia:	2013-05-22
		Página:	Página 41 de 54

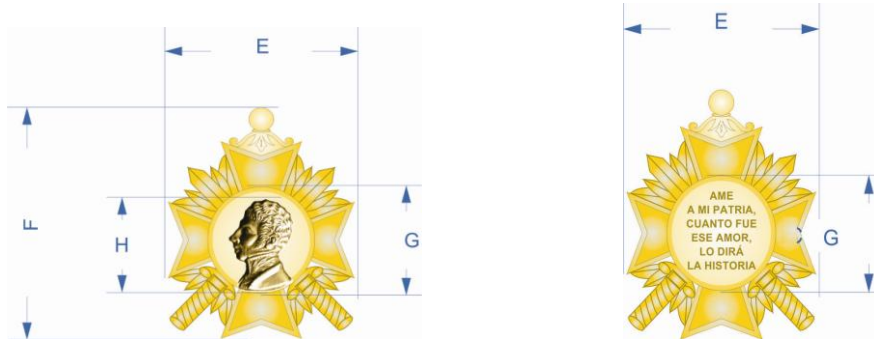

REPLICA

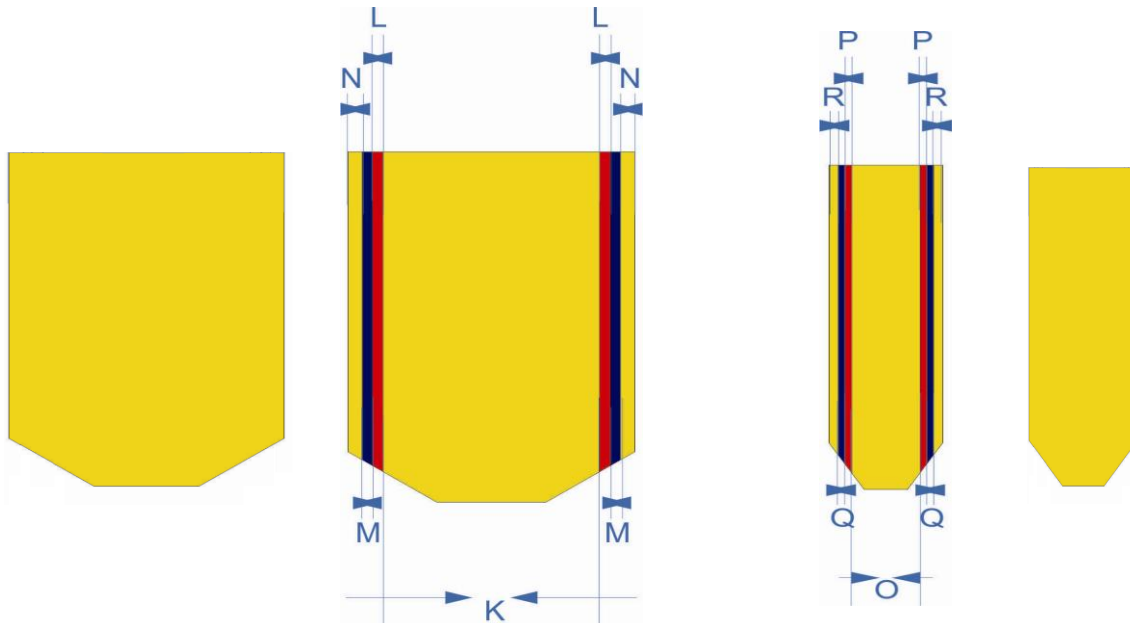

CINTAS

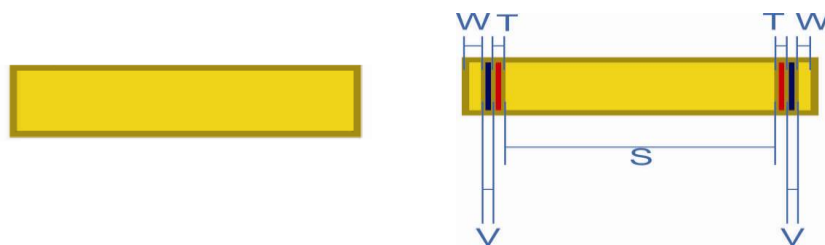

VENERA

Elaboró: Clara Rodriguez R.	Revisó: TE.Juan C. Reinstag J.	Aprobó: Cr.Wilton Napoleon Correa J.
-----------------------------	--------------------------------	--------------------------------------



FUERZA AÉREA COLOMBIANA

Código:

ET-FAC-018

**CONDECORACIONES POR VIRTUDES
MILITARES Y PROFESIONALES DE
CARÁCTER EXCEPCIONAL**

Vigencia:

2013-05-22

Página:

Página 42 de 54

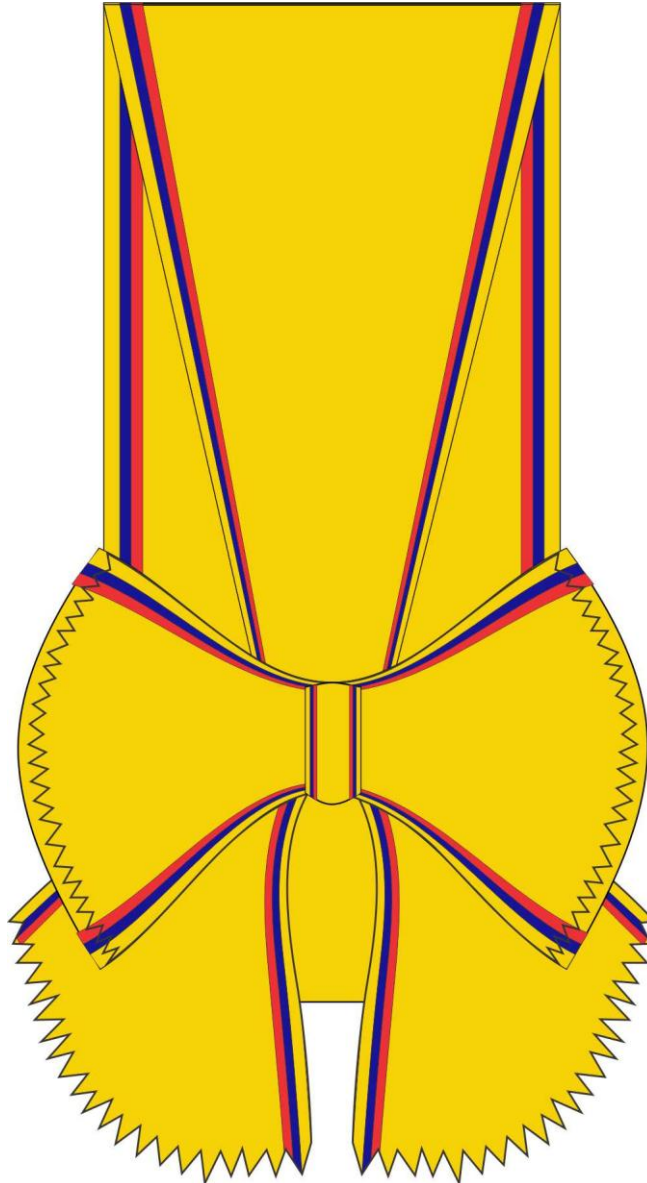

Elaboró: Clara Rodriguez R.

Revisó: TE.Juan C. Reinstag J.

Aprobó: Cr.Wilton Napoleon Correa J.

	FUERZA AÉREA COLOMBIANA	Código:	ET-FAC-018
	CONDECORACIONES POR VIRTUDES MILITARES Y PROFESIONALES DE CARÁCTER EXCEPCIONAL	Vigencia:	2013-05-22
		Página:	Página 43 de 54

**FIGURA 6
CRUZ DE LA FUERZA AEREA MERITO AERONÁUTICO**



CATEGORÍA COMPAÑERO

CATEGORÍA CABALLERO



CATEGORÍA OFICIAL

CATEGORÍA COMENDADOR

	FUERZA AÉREA COLOMBIANA	Código:	ET-FAC-018
	CONDECORACIONES POR VIRTUDES MILITARES Y PROFESIONALES DE CARÁCTER EXCEPCIONAL	Vigencia:	2013-05-22
		Página:	Página 44 de 54



CATEGORÍA GRAN OFICIAL



CATEGORÍA GRAN CRUZ

Elaboró: Clara Rodriguez R.	Revisó: TE.Juan C. Reinstag J.	Aprobó: Cr.Wilton Napoleon Correa J.
-----------------------------	--------------------------------	--------------------------------------

	FUERZA AÉREA COLOMBIANA	Código:	ET-FAC-018
	CONDECORACIONES POR VIRTUDES MILITARES Y PROFESIONALES DE CARÁCTER EXCEPCIONAL	Vigencia:	2013-05-22
		Página:	Página 45 de 54

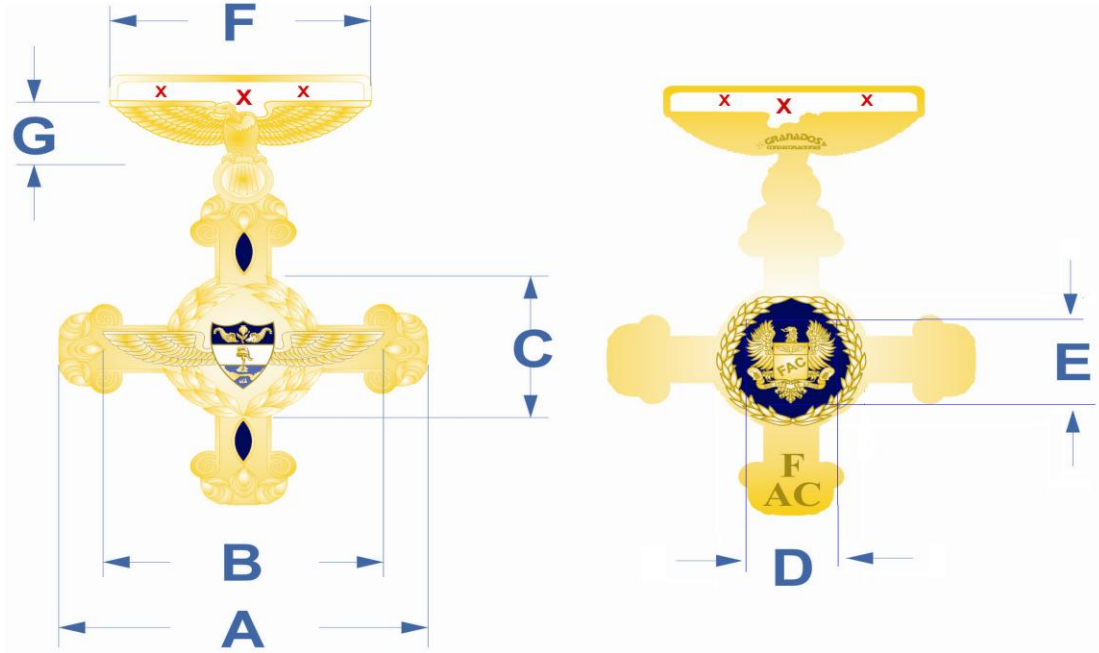

JOYA

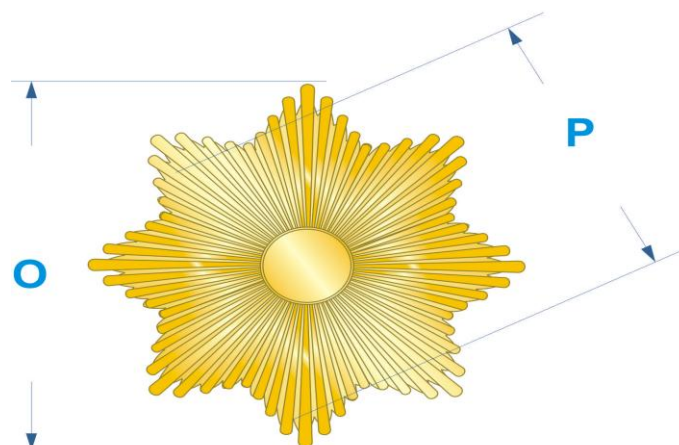

CUCARDA

Elaboró: Clara Rodriguez R.	Revisó: TE.Juan C. Reinstag J.	Aprobó: Cr.Wilton Napoleon Correa J.
-----------------------------	--------------------------------	--------------------------------------



FUERZA AÉREA COLOMBIANA

Código:

ET-FAC-018

CONDECORACIONES POR VIRTUDES MILITARES Y PROFESIONALES DE CARÁCTER EXCEPCIONAL

Vigencia:

2013-05-22

Página:

Página 46 de 54

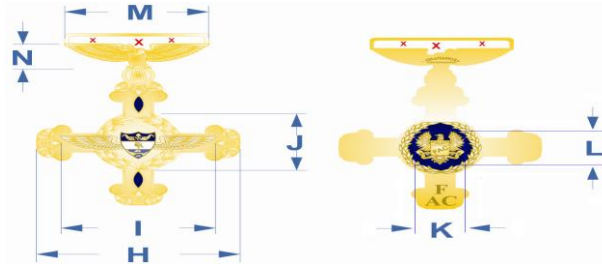

REPLICA

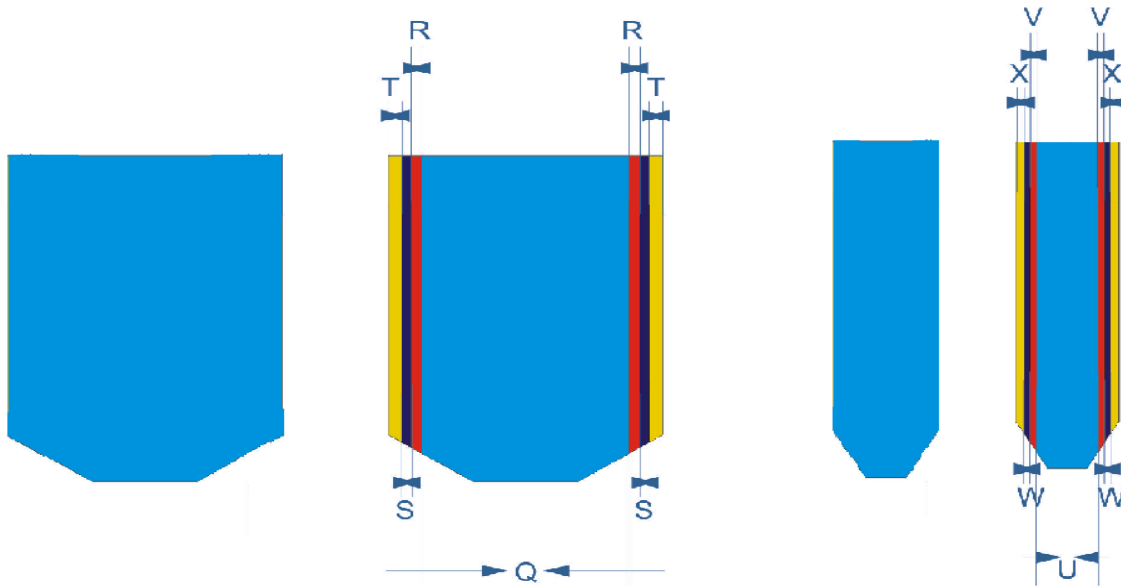

CINTA

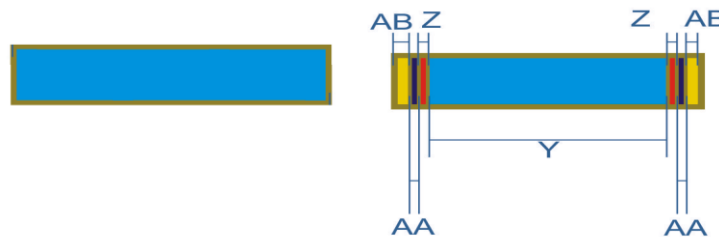

VENERA

Elaboró: Clara Rodriguez R.

Revisó: TE.Juan C. Reinstag J.

Aprobó: Cr.Wilton Napoleon Correa J.



FUERZA AÉREA COLOMBIANA

Código:

ET-FAC-018

**CONDECORACIONES POR VIRTUDES
MILITARES Y PROFESIONALES DE
CARÁCTER EXCEPCIONAL**

Vigencia:

2013-05-22

Página:

Página 47 de 54

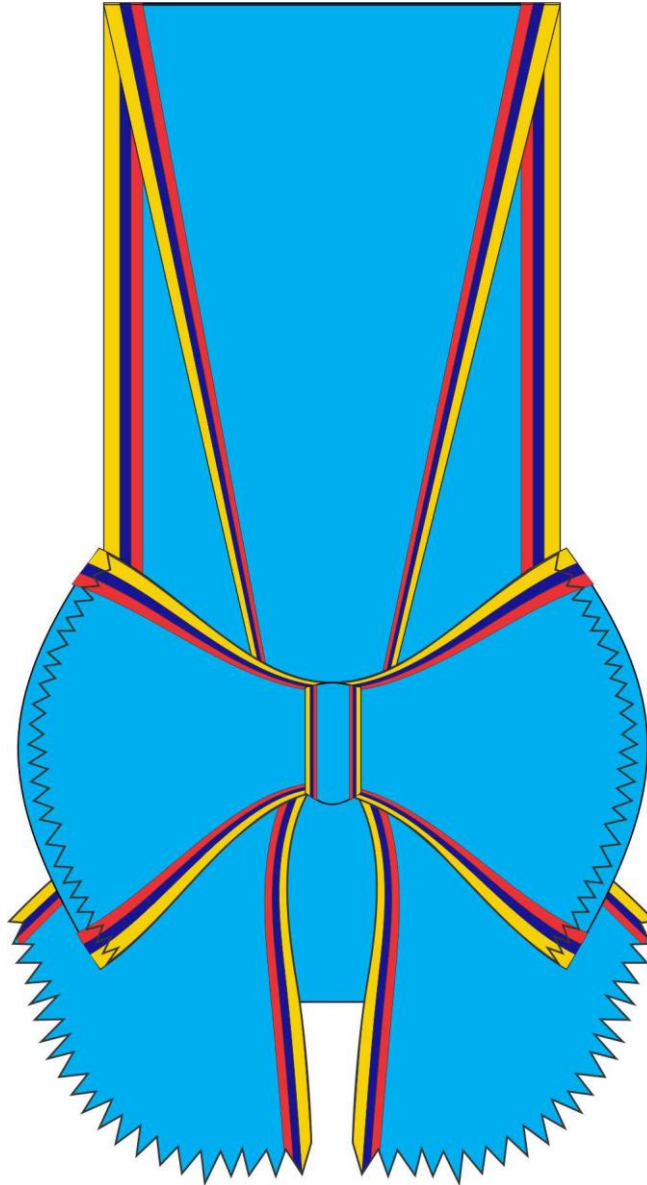

Elaboró: Clara Rodriguez R.

Revisó: TE.Juan C. Reinstag J.

Aprobó: Cr.Wilton Napoleon Correa J.

	FUERZA AÉREA COLOMBIANA	Código:	ET-FAC-018
	CONDECORACIONES POR VIRTUDES MILITARES Y PROFESIONALES DE CARÁCTER EXCEPCIONAL	Vigencia:	2013-05-22
		Página:	Página 48 de 54

**FIGURA 7
ORDEN AL MERITO SANITARIO JOSÉ FERNÁNDEZ MADRID**



CATEGORÍA COMPAÑERO

CATEGORÍA CABALLERO



CATEGORÍA OFICIAL



CATEGORÍA COMENDADOR



FUERZA AÉREA COLOMBIANA

Código:

ET-FAC-018

**CONDECORACIONES POR VIRTUDES
MILITARES Y PROFESIONALES DE
CARÁCTER EXCEPCIONAL**

Vigencia:

2013-05-22

Página:

Página 49 de 54



CATEGORÍA GRAN OFICIAL



CATEGORÍA GRAN CRUZ

Elaboró: Clara Rodriguez R.

Revisó: TE.Juan C. Reinstag J.

Aprobó: Cr.Wilton Napoleon Correa J.



FUERZA AÉREA COLOMBIANA

Código:

ET-FAC-018

**CONDECORACIONES POR VIRTUDES
MILITARES Y PROFESIONALES DE
CARÁCTER EXCEPCIONAL**

Vigencia:

2013-05-22

Página:

Página 50 de 54

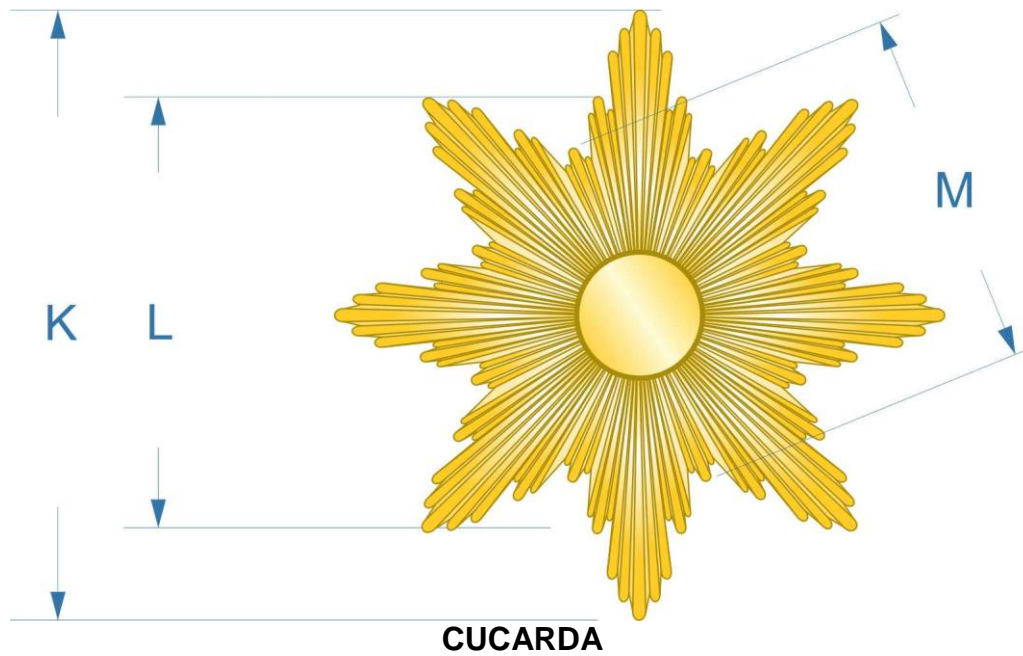
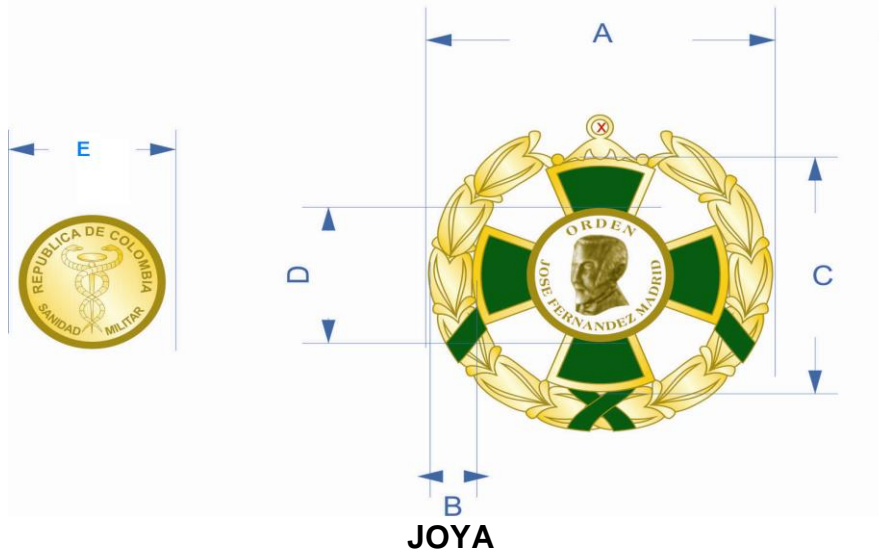

Elaboró: Clara Rodriguez R.

Revisó: TE.Juan C. Reinstag J.

Aprobó: Cr.Wilton Napoleon Correa J.



FUERZA AÉREA COLOMBIANA

Código:

ET-FAC-018

**CONDECORACIONES POR VIRTUDES
MILITARES Y PROFESIONALES DE
CARÁCTER EXCEPCIONAL**

Vigencia:

2013-05-22

Página:

Página 51 de 54

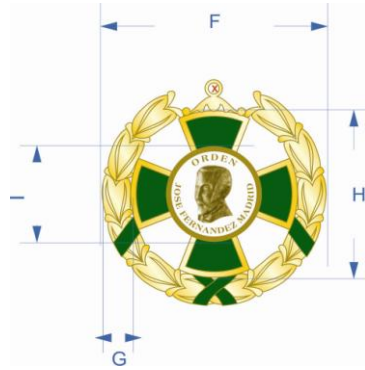

REPLICA

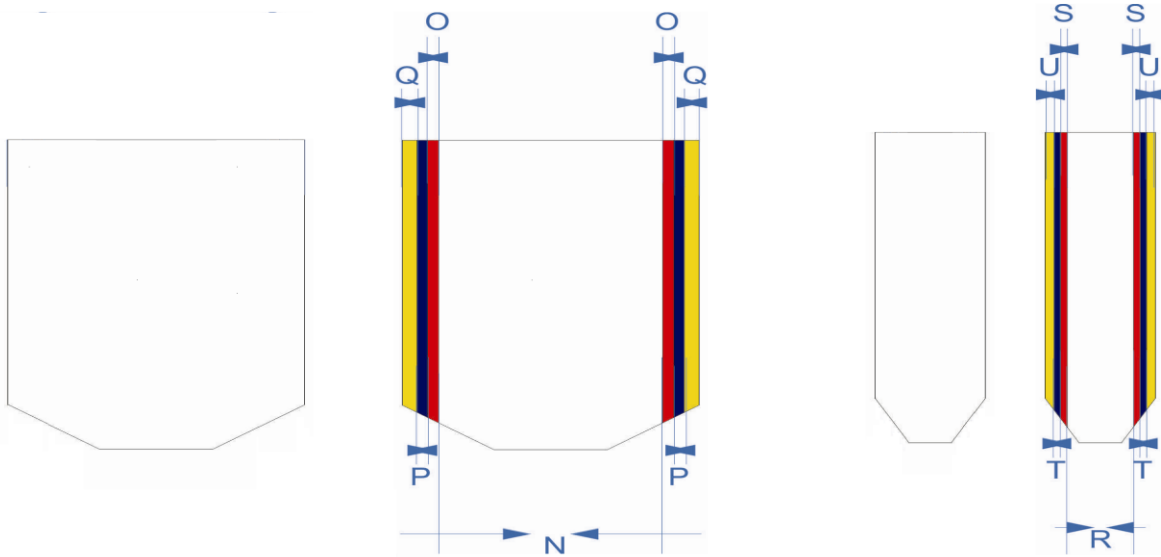

CINTA

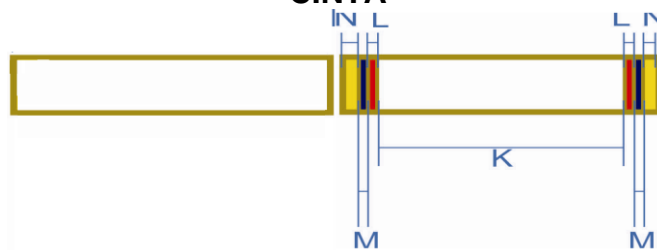

VENERA

Elaboró: Clara Rodriguez R.

Revisó: TE.Juan C. Reinstag J.

Aprobó: Cr.Wilton Napoleon Correa J.

	FUERZA AÉREA COLOMBIANA	Código:	ET-FAC-018
	CONDECORACIONES POR VIRTUDES MILITARES Y PROFESIONALES DE CARÁCTER EXCEPCIONAL	Vigencia:	2013-05-22
		Página:	Página 52 de 54

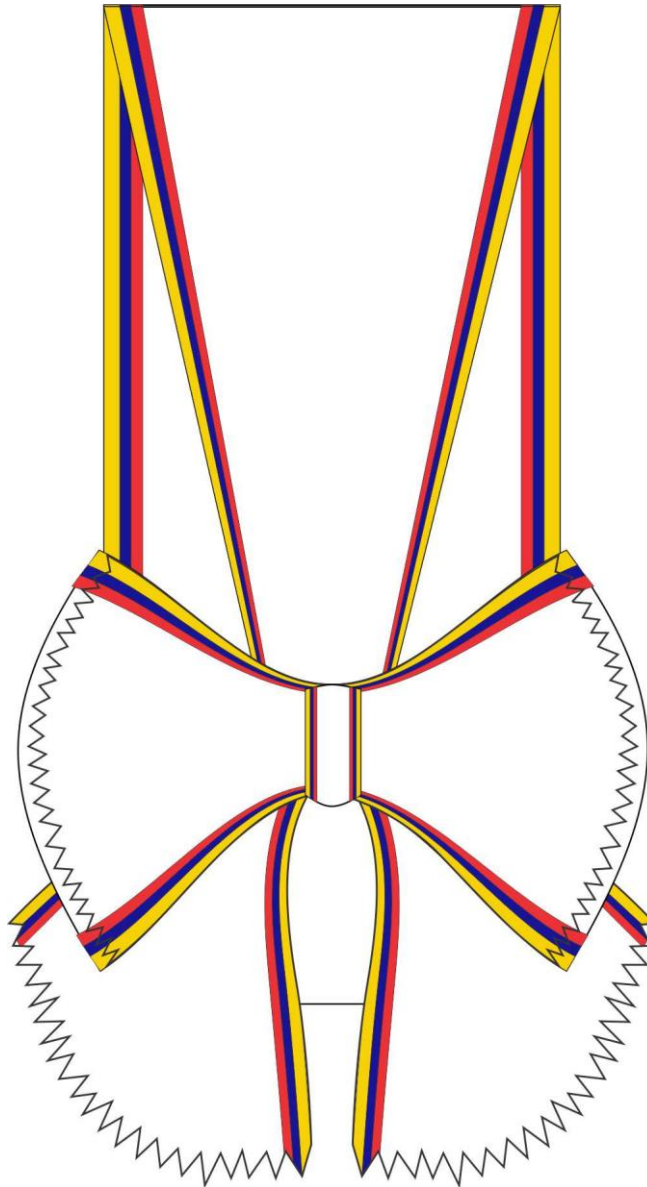

Elaboró: Clara Rodriguez R.	Revisó: TE.Juan C. Reinstag J.	Aprobó: Cr.Wilton Napoleon Correa J.
-----------------------------	--------------------------------	--------------------------------------

	FUERZA AÉREA COLOMBIANA	Código:	ET-FAC-018
	CONDECORACIONES POR VIRTUDES MILITARES Y PROFESIONALES DE CARÁCTER EXCEPCIONAL	Vigencia:	2013-05-22
		Página:	Página 53 de 54

**FIGURA 8
ORDEN JUAN BAUTISTA SOLARTE**



Elaboró: Clara Rodriguez R.	Revisó: TE.Juan C. Reinstag J.	Aprobó: Cr.Wilton Napoleon Correa J.
-----------------------------	--------------------------------	--------------------------------------



FUERZA AÉREA COLOMBIANA

Código:

ET-FAC-018

CONDECORACIONES POR VIRTUDES MILITARES Y PROFESIONALES DE CARÁCTER EXCEPCIONAL

Vigencia:

2013-05-22

Página:

Página 54 de 54

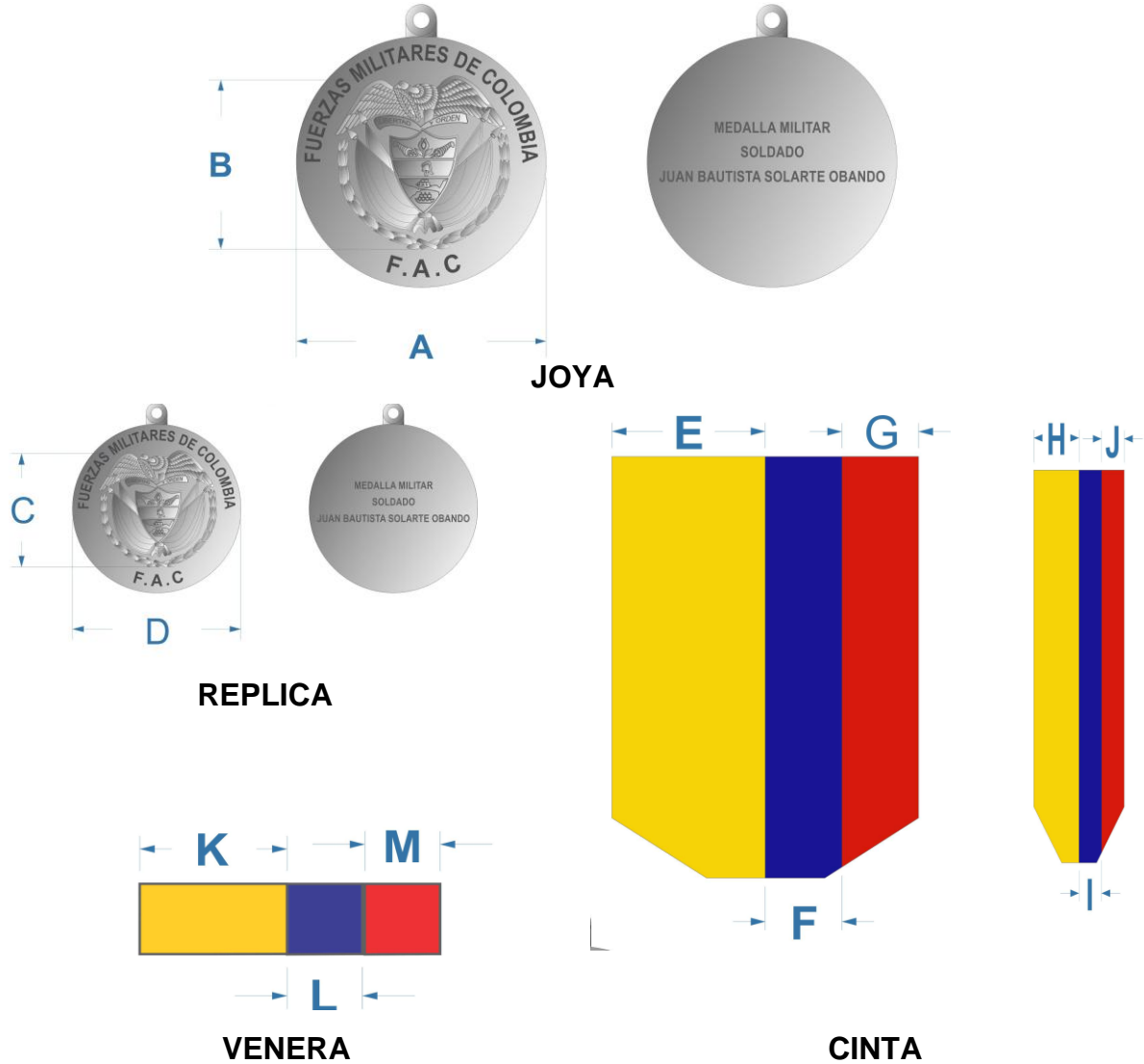

Elaboró: Clara Rodriguez R.

Revisó: TE.Juan C. Reinstag J.

Aprobó: Cr.Wilton Napoleon Correa J.